



---

# **ESPECIFICACION DE SERVICIOS WEB**

VERSIÓN 2.21

## **PROYECTO DE FORTALECIMIENTO ZONA FRANCA SICZOF**

---



ESPECIFICACION DE SERVICIOS WEB  
PROYECTO FORTALECIMIENTO ZONA FRANCA – SICZOF



## CONTROL DEL DOCUMENTO

Información del Documento	
Identificación Documento	ESPECIFICACION DE SERVICIOS WEB - SICZOF
Fecha Creación	13/09/2017
Última Fecha Actualizado	23/08/2024
Nombre del Archivo	Especificación de Servicios Web SICZOF 2.21.docx

### Historia del Documento

Versión	Fecha	Cambio	Autor
1	13/09/2017	Creación del Documento.	F. Verdugo
1.1	06/11/2017	Ajustes documento. -Consolidación servicio IngresarDeclaracion.	F. Verdugo
1.2	15/11/2017	Especificación de Servicio de Obtención de Documentos Legalizados en PDF.	F. Verdugo
1.3	11/12/2017	Ajustes documento. -Consolidación códigos de respuesta servicio IngresarDeclaracion.	F. Verdugo
1.4	12/01/2018	Incorporación de WSDL a servicios: IngresarDeclaracion , ConsultarLegalizacion	F. Verdugo
1.5	29/03/2018	Cambios de namespaces en XSD's y XML's para servicios: IngresarDeclaracion , ConsultarLegalizacion	F. Verdugo
1.6	02/04/2018	Ajustes documento. -Consolidación URL de servicios de documentos legalizados en PDF	Nicolás Fernández S.
1.7	10/07/2018	- Agrega segundo párrafo en introducción. - Agrega Capítulo 3 Ambientes de Trabajo. - En Servicio de Ingresar Declaración * Se agrega punto 'Seguimiento' donde se aclara como consultar estado del documento y procesamiento asíncrono de la legalización. * En parámetros de Entrada se Agrega -- tag legalizacion_numero: para las modificaciones -- al dominio del tag tipo_documento_codigo MI: Modificación de Ingreso, MS: Modificación de salida. - Se especifica xsd de la declaración del usuario, indicando que se tendrán por ahora dos xsd: uno de zofri (ya que no lo pueden cambiar ahora) y uno aduana ambos con igual estructura. - En punto 4.13 se aclara código de error 100 ya que se podría interpretar que la respuesta síncrona lleva alguna validación de negocio - En Anulaciones, cambia nombre de tag anulación por anulacion_xml - En Ingresar Anulación se aclara en objetivo que el servicio recibe solicitudes de anulaciones. - Corrección parámetros de Servicio de Obtención de Documentos Legalizados en PDF	C. Castillo
2.0	27/08/2018	Aplicación de cambios en manejo de espacios de nombres asociados a esquemas	E. Avello
2.0	24/09/2018	Agrega capítulo sobre control de versiones de los xsd. Actualización de Anexo Tipos de Operación	C. Castillo
2.1	01/10/2018	Agrega tag para fecha de legalización en los servicios de IngresarDeclaracion y Solicitud de Anulación. Se agregan nuevos tipos de operación en el Anexo.	C. Castillo

2.2	19/10/2018	Se corrigen observaciones según lo indicado por Zona Austral. Se agrega servicio ConsultaTramite.	E. Avello
2.3	30/10/2018	Se agrega XML para el servicio de anulación versión 2 Se actualizan esquemas en página de Aduana Se agregan descripciones a estados de Declaración, Modificación y Anulación	E. Avello
2.4	27/12/2018	Se actualiza XSD de consulta legalización, se agrega fecha de vencimiento en la respuesta. Se actualiza listado de tipos de error Se Actualizan tipos de operacion	E. Avello
2.5	17/01/2019	Se cambia tabla de Tipos de Inspección Se agrega xsd de la Declaración Legalizada por Aduana.	C. Castillo
2.6	21/01/2019	Se incluye anexo para aclarar Consulta Declaración vs Consulta Trámite.	C. Castillo
2.7	08/04/2019	Actualización de XSDs: Declaraciones de salida (DocSalida.xsd) : Se actualiza estructura de acuerdo a lo requerido por el negocio de aduana y se genera el servicio para recepcionar estas declaraciones Consulta Legalización: Se actualiza los espacios de nombre para que sea obligatorio incluirlos en este servicio para evitar conflictos a nivel de XML en la respuesta de mensajes de respuesta que poseen otros XML en su interior	E. Avello
2.8	10/04/2019	Actualización de XSDs: Declaraciones de salida (DocSalida.xsd): Se actualiza estructura de acuerdo a lo requerido por el negocio de aduana y se actualiza el servicio para recepcionar estas declaraciones y rechazar algunas por reglas de negocio básicas (Numero de visación con otro formato) para pruebas. Consulta Legalización: Se actualiza la respuesta del servicio para incluir el tag "Tramite" el cual entregara información para una legalización que tenga una solicitud en curso y esta se encuentre pendiente (Anulación o Modificación) Actualización de Ejemplo de Salidas	
2.9	23/04/2019	Especificación de Servicio de Recepción de Eventos "IngresarEventoEntrada". Actualización de Estructura de Solicitud de Anulación (Se actualiza estructura de acuerdo al XSD para datos opcionales para utilizar en ingreso y Salida)	F. Verdugo
2.10	06/05/2019	Actualización de estructura de Declaración Legalizada: Se agregan Tags : Fecha Versión al XML Legalizado Actualización de Estructura de Declaración Salida a la versión 4.2 Se Agregan Tags: Tasa Impuesto a la Cuenta del Item, y se agrega Numero legalización y Fecha Legalización al XML Firmado por el usuario Se agrega Nuevo estado de Declaración : Pendiente Compra (estado para una reexpedición de Salida pendiente de una de Ingreso) Se actualizan los tipos de Error por Validaciones de Negocio	E. Avello
2.10	16/05/2019	Agrego Diagramas con el Flujo de los estados de las solicitudes de Anulación y Modificación	C. Castillo
2.11	13/06/2019	Se actualiza sección 5.7 Estructura de XML de Entrada con datos del sobre opcionales actualmente	E. Avello
2.12	03/07/2019	Se actualizan ejemplos de XML para ingresarDeclaracion, Anulaciones, se actualiza excel de estructura de salida.	C. Castillo
2.13	12/07/2019	Se agrega servicio para recepción de documentos no legalizados. Se agregan ejemplos de XML de Traspaso e informe de Procesos	C. Castillo
2.14	23/09/2019	Actualización de Parámetros de Servicio para Visualizar los PDF (para resumido)	E. Avello
2.15	25/11/2019	Actualización anexos Estados de Anulación y Modificación que incorporan el nuevo estado PENDIENTE ANTECEDENTES. Actualiza anexo Códigos de Tipos de Operación se agrega 562 y actualiza el 506. Se agrega anexo para disponer el diagrama de Secuencia para las Reexpediciones. Se indican las url de los servicios en producción.	C. Castillo
2.16	12/12/2019	Se agrega campo fecha de visación en xsd del sobre de Anulación. Se actualizan los xsd de Traspasos e Informe de proceso para corregir comuna y codigo del documento. Actualizo tabla de errores.	C. Castillo
2.17	02/03/2020	Corrección ejemplo visualizador	C. Castillo

2.18	09/06/2022	Se eliminan los ejemplos relacionados a la versión 1 de ingreso y anulaciones ya que esos xsd están deprecados.	C.Castillo
2.19	05/07/2023	pag 17: se indica que dominio de estados de codigo_estado_declaracion están en anexo. pag 11: Actualización por las nuevas versiones de los XSD de Ingreso y de Salida	C.Castillo
2.20	07/12/2023	Cambia xml de ejemplo de Traspasos e Informe de procesos por cambio de los xsds correspondientes. Pag 40: tipo_visacion_codigo: se agrega el codigo 405 para anulaciones de docs no legalizados	C.Castillo
2.21	23/08/2024	Se actualiza ejemplo de XML del IP por que se agrega nuevo dato: ubicacion_insumos_mercancia_codigo	C.Castillo

## Aprobación del Documento

Rol	Nombre	Fecha
Jefe de Proyecto	Claudia Castillo	



## ÍNDICE

<b>1</b>	<b>Introducción.....</b>	<b>4</b>
<b>2</b>	<b>Acrónimos y Abreviaciones .....</b>	<b>4</b>
<b>3</b>	<b>Ambientes de Trabajo Disponibles.....</b>	<b>5</b>
<b>4</b>	<b>Control de Versiones de los xsd.....</b>	<b>6</b>
<b>5</b>	<b>Servicio Web - IngresarDeclaracion .....</b>	<b>7</b>
5.1	Objetivo.....	7
5.2	WSDL.....	7
5.3	Protocolo y estándar WS .....	7
5.4	Seguridad.....	7
5.5	Método WS .....	7
5.6	Seguimiento .....	7
5.7	Estructura del XML de Entrada.....	8
5.8	Ejemplo Estructura XML de Entrada.....	9
5.9	Estructura del XML de Respuesta .....	11
5.10	Ejemplo Estructura XML de Respuesta .....	12
5.11	XSD de Respuesta .....	12
5.12	Códigos de Respuesta .....	13
5.13	Códigos de error “Detalle de Respuesta”.....	14
<b>6</b>	<b>Servicio Web – ConsultarLegalizacion.....</b>	<b>15</b>
6.1	Objetivo.....	15
6.2	WSDL.....	15
6.3	Protocolo y estándar WS .....	15
6.4	Seguridad.....	15
6.5	Método WS .....	15
6.6	Estructura del XML de Entrada.....	16
6.7	Ejemplo Estructura XML de Entrada.....	16
6.8	XSD de Entrada .....	16
6.9	Estructura del XML de Respuesta .....	17
6.10	Ejemplos Estructura XML de Respuesta.....	19
6.11	XSD de Respuesta .....	19
6.12	Códigos de Respuesta .....	20
6.13	Códigos de error Validaciones de Negocio .....	20
<b>7</b>	<b>Servicio Web – IngresarAnulacion .....</b>	<b>21</b>
7.1	Objetivo.....	21
7.2	WSDL.....	21
7.3	Protocolo y estándar WS .....	21
7.4	Seguridad.....	21
7.5	Método WS .....	21
7.6	Estructura del Sobre de Entrada.....	22
7.7	Ejemplo Estructura XML de Entrada.....	23
7.8	XSD de Entrada anulación .....	23



7.9	Estructura del XML de Respuesta .....	24
7.10	Ejemplo Estructura XML de Respuesta .....	24
7.11	XSD de Respuesta .....	25
7.12	Códigos de Respuesta .....	25
<b>8</b>	<b>Servicio de Obtención de Documentos Legalizados en PDF .....</b>	<b>26</b>
8.1	Objetivo .....	26
8.2	URL .....	26
8.3	Protocolo y estándar .....	26
8.4	Seguridad .....	26
8.5	HTTP Request .....	26
8.6	Estructura URL de Entrada (Parámetros) .....	27
8.7	Ejemplo Estructura URL de Entrada .....	27
8.8	Respuesta del servicio .....	27
8.9	Ejemplo de Respuesta HTTP .....	27
<b>9</b>	<b>Servicio Web – ConsultarTramite .....</b>	<b>28</b>
9.1	Objetivo .....	28
9.2	WSDL .....	28
9.3	Protocolo y estándar WS .....	28
9.4	Seguridad .....	28
9.5	Método WS .....	28
9.6	Estructura del XML de Entrada .....	29
9.7	Ejemplo Estructura XML de Entrada .....	29
9.8	XSD de Entrada .....	30
9.9	Estructura del XML de Respuesta .....	30
9.10	Ejemplos Estructura XML de Respuesta .....	31
9.11	XSD de Respuesta .....	32
9.12	Códigos de Respuesta .....	33
<b>10</b>	<b>Servicio Web – IngresarEventoEntrada .....</b>	<b>34</b>
10.1	Objetivo .....	34
10.2	WSDL .....	34
10.3	Protocolo y estándar WS .....	34
10.4	Seguridad .....	34
10.5	Método WS .....	34
10.6	Estructura del XML de Entrada .....	35
10.7	Ejemplo Estructura XML de Entrada .....	35
10.8	XSD de Entrada .....	36
10.9	Archivo XSD de Entrada .....	36
10.10	Estructura del XML de Respuesta .....	36
10.11	Ejemplos Estructura XML de Respuesta .....	37
10.12	XSD de Respuesta .....	37
10.13	Archivo XSD de Respuesta .....	37
10.14	Códigos de Respuesta .....	38
<b>11</b>	<b>Servicio Web – IngresarDocumento .....</b>	<b>39</b>
11.1	Objetivo .....	39
11.2	WSDL .....	39
11.3	Protocolo y estándar WS .....	39



ESPECIFICACION DE SERVICIOS WEB  
PROYECTO FORTALECIMIENTO ZONA FRANCA – SICZOF



11.4	Seguridad.....	39
11.5	Método WS.....	39
11.6	Estructura del Sobre de Entrada.....	40
11.7	Ejemplo Estructura XML de Entrada .....	41
11.8	XSD de Entrada.....	41
11.9	Estructura del XML de Respuesta .....	42
11.10	Ejemplo Estructura XML de Respuesta .....	42
11.11	XSD de Respuesta .....	43
11.12	Códigos de Respuesta .....	43
<b>12</b>	<b>Anexos .....</b>	<b>44</b>
12.1	Consultar Declaración vs Consultar Trámite .....	44
12.2	Códigos de Tipos de Operación.....	46
12.3	Códigos de Tipos de Inspección.....	48
12.4	Códigos de Tipos de Trámite.....	48
12.5	Códigos de Tipos de Documento.....	48
12.6	Códigos de Tipos de Representante.....	48
12.7	Códigos de Estado de Declaración.....	49
12.8	Códigos de Estado de Solicitud de Modificación.....	51
12.9	Códigos de Estado de Solicitud de Anulación.....	52
12.10	Códigos Tipo Evento .....	53
12.11	Diagrama de Secuencia Reexpediciones .....	53

## 1 Introducción

El propósito de este documento es entregar las especificaciones técnicas de los servicios web del Sistema de Control de Zona Franca (SICZOF), los cuales permiten la interoperabilidad de sistemas externos con Aduana, especialmente los sistemas de las Sociedades Administradoras de Zona Franca (SAZF's) de Iquique y Punta Arenas.

A medida que se vayan entregando las definiciones de negocio, se irán incorporando el resto de los servicios que contempla el sistema en su totalidad.

## 2 Acrónimos y Abreviaciones

Acrónimo	Significado
URL	Uniform Resource Locator (Localizador Uniforme de Recursos).
WSDL	Web Services Description Language (Lenguaje de descripción de servicios web).
SOAP	Simple Object Access Protocol.
HTTP	Hypertext Transfer Protocol(Protocolo de transferencia de hipertexto)
HTTPS	Hypertext Transfer Protocol Secure (Protocolo seguro de transferencia de hipertexto).
SSL/TLS	(Secure Sockets Layer) Capa de Conexiones Seguras / Transport Layer Security (Seguridad en la Capa de Transporte).
XML	Extensible Markup Language (Lenguaje extensible de Marcas)
SERVLET	Un Servlet es una clase de Java que permite crear dinámicamente servicios dedicados que reciben peticiones en protocolo HTTP.

Abreviación	Significado
SICZOF	Sistema de Control Zona Franca
SAZF'S	Sociedades Administradoras de Zona Franca
CVT	Comité de Validación Técnica: Agrupación interdisciplinaria de Aduanas que vela por el correcto despliegue de los nuevos sistemas en producción.
SNA	Servicio Nacional de Aduanas





### 3 Ambientes de Trabajo Disponibles

Actualmente en el Servicio Nacional de Aduanas se cuenta con tres ambientes de trabajo:

1) **Desarrollo:** corresponden a los servidores de Base de Datos y otros dispuestos para desplegar lo que se está en desarrollo.

2) **Testing:** corresponden a los servidores de Base de Datos y otros dispuestos para desplegar los desarrollos que están en condiciones de ser testeados por el departamento de Calidad interno de SNA.

Los servicios expuestos en este servidor son los que se dispondrán a las sociedades administradoras para que ellos realicen sus pruebas de integración con Aduanas.

Por ser un ambiente compartido tanto para las pruebas internas de Aduanas como para las pruebas con las SAZF'S, es que Aduanas informará a éstas, cada vez que se realice un nuevo deploy producto de nuevas versiones de los servicios.

3) **Producción:** corresponden a los servidores de Base de Datos y otros dispuestos para desplegar los sistemas que ya han pasado el control de calidad y que obtuvieron la aprobación del Comité de Validación Técnica para poder explotarlos.

*Nota:* Las URL de los servicios indicados en este documento corresponden a las del ambiente de testing. Para usar los servicios de producción se debe reemplazar '**testesb.aduana.cl**' por '**servicios.aduana.cl**'.

## 4 Control de Versiones de los xsd

Los esquemas de los XML se dejarán en la ruta pública: <http://www.aduana.cl/xml/esquemas/zf/>

Actualmente están publicados los esquemas de testing, pero aplicará lo mismo para producción.

La última columna tiene la fecha de última actualización del esquema respectivo:

N° Servicio	Version	Esquema	Descripción	Actualizado
1 IngresarDeclaracion	1	zf_declaracion.xsd	Definición de sobre base (elemento declaración), contiene información complementaria y declaración xml	16-05-2019
2 IngresarDeclaracion	1	zf_declaracion_respuesta.xsd	Estructura de documento de respuesta al envío de declaración	16-05-2019
3 ConsultaLegalizacion	1	zf_consulta_legalizacion.xsd	Definiciones de estructura tanto de consulta como de respuesta a la consulta	16-05-2019
4 IngresarAnulacion	1	zf_anulacion.xsd	Definiciones de estructura de consulta para anulacion	16-05-2019
5 IngresarAnulacion	1	zf_anulacion_respuesta.xsd	Definiciones de estructura de respuesta para anulacion	16-05-2019
6 ConsultaTramite	1	zf_consulta_tramite.xsd	Estructura de consulta de estado de tramites	16-05-2019
7 ConsultaTramite	1	zf_consulta_tramite_respuesta.xsd	Estructura de Respuesta a consulta de estado de tramite	16-05-2019
8 IngresarDeclaracion	1	/ingreso/v1/DocIngreso.xsd	Versión 1, estructura especifica de declaración de ingreso	16-05-2019
9 IngresarDeclaracion	1	/ingreso/v1/DocIngresoFirma.xsd	Versión 1, estructuras necesarias para firma de documento	16-05-2019
10 IngresarDeclaracion	1	/ingreso/v1/DocIngresoRaiz.xsd	Versión 1, estructura general de documento de declaración de ingreso con firma	16-05-2019
11 IngresarDeclaracion	2	/ingreso/v2/DocIngreso.xsd	Versión 2 (actual), estructura especifica de declaración de ingreso	16-05-2019
12 IngresarDeclaracion	2	/ingreso/v2/DocIngresoFirma.xsd	Versión 2 (actual), estructuras necesarias para firma de documento	16-05-2019
13 IngresarDeclaracion	2	/ingreso/v2/DocIngresoRaiz.xsd	Versión 2 (actual), estructura general de documento de declaración de ingreso con firma	28-06-2019
14 IngresarAnulacion	1	/v1/DocRADU.xsd	Versión 1, estructura especifica de anulacion	16-05-2019
15 IngresarAnulacion	1	/v1/DocRADUFirma.xsd	Versión 1, estructuras necesarias para firma de documentode anulacion	16-05-2019
16 IngresarAnulacion	1	/v1/DocRADURaiz.xsd	Versión 1, estructura general de documento de anulacion con firma	16-05-2019
17 IngresarAnulacion	2	/v2/DocSanu.xsd	Versión 2 (actual),estructura especifica de anulacion	16-05-2019
18 IngresarAnulacion	2	/v2/DocSanuFirma.xsd	Versión 2 (actual),estructuras necesarias para firma de documento de anulacion	16-05-2019
19 IngresarAnulacion	2	/v2/DocSanuRaiz.xsd	Versión 2 (actual),estructura general de documento de anulacion con firma	28-06-2019
20 IngresarDeclaracion	1	/salida/DocSalida.xsd	Versión 1 (actual),estructura especifica de declaración de salida	28-06-2019
21 IngresarDeclaracion	1	/salida/DocSalidaFirma.xsd	Versión 1 (actual),estructuras necesarias para firma de documento de salida	16-05-2019
22 IngresarDeclaracion	1	/salida/DocSalidaRaiz.xsd	Versión 1 (actual),estructura general de documento de declaración de salida con firma	16-05-2019
23 RecepcionEventos	1	/eventos/v1/EventoEntrada_RequestSchema.xsd	Versión 1 (actual), estructura de entrada para servicio de recepcion de eventos	16-05-2019
24 RecepcionEventos	1	/eventos/v1/EventoEntrada_ResponseSchema.xsd	Versión 1 (actual), estructura de respuesta para servicio de recepcion de eventos	16-05-2019

En la raíz se encuentran los esquemas que son comunes al ingreso como a la salida.

Debe siempre ser usada la versión actual, salvo excepciones consensuadas con el SNA.

Cuando se genere una nueva versión de los esquemas se irá creando el folder respectivo.

## 5 Servicio Web - IngresarDeclaracion

### 5.1 Objetivo

El objetivo de este servicio es permitir realizar recepción de declaraciones de ingreso y de salida de mercancía desde zona franca, solicitud de modificaciones de Ingreso y Salida, las cuales son visadas y enviadas por las SAZF's para la realización del proceso de legalización por parte de Aduana.

### 5.2 WSDL

<http://testesb.aduana.cl/siczofRecepcionESB/http/ingresarDeclaracion?wsdl>

### 5.3 Protocolo y estándar WS

El protocolo del servicio web es SOAP sobre HTTPS.

### 5.4 Seguridad

La seguridad del servicio es HTTP ([Basic Authentication](#)) sobre HTTPS (SSL/TSL). Autenticación de Usuario y Password.

### 5.5 Método WS

- Nombre del método: **IngresarDeclaracionOp**.
- Proveedor: Aduana.
- Consume: SAZF's.
- Tipo: Síncrono.

### 5.6 Seguimiento

Si bien este mensaje es síncrono, el proceso de legalización es asíncrono, por lo tanto, para saber el estado del proceso de Recepción y Legalización correspondiente a este ingreso de declaracion, se debe realizar mediante el Servicio Web consultarLegalizacion. En caso de ser una Modificación a una destinación aduanera, se debe consultar mediante el servicio Web consultarTramite.

## 5.7 Estructura del XML de Entrada

Nivel	Elemento	Tipo	Repetición	Restricción	Descripción
0	<b>declaracion</b>	<b>Objeto</b>	1..1	<b>Requerido</b>	<b>Objeto principal el cual encapsula todos los datos de la declaración requerida por aduana.</b>
1	fecha_legalizacion	dateTime	0..1	Opcional	Fecha de legalización de la declaración. Necesario cuando el envío del documento sea para modificar uno legalizado previamente.
1	legalizacion_numero	long	0..1	Opcional	Número de legalización de la declaración. Necesario cuando el envío del documento sea para modificar uno legalizado previamente.
1	visacion_numero	string	1..1	Requerido	Número de visación de la declaración, en los sistemas de las SAZF's. Formato: Alfanumérico
1	visacion_fecha	dateTime	1..1	Requerido	Fecha y hora de visación de la declaración, en los sistemas de las SAZF's. Formato: ISO 8601 AAA-MM-DDThh:mm:ss
1	sazf_origen	string	1..1	Requerido	SAZF de donde se envía el mensaje. Dicho código se encuentra indicado en el Anexo 51-10 del Compendio de Normas Aduaneras. Formato: Alfanumérico Códigos: 'SAD81': Iquique y 'SAD82': Pta. Arenas.
1	fecha_envio	dateTime	1..1	Requerido	Fecha y hora de envío del mensaje el desde las SAZF. Formato: ISO 8601 AAA-MM-DDThh:mm:ss
1	tipo_documento_codigo	string	1..1	Requerido	Identifica el sentido de operación de la declaración. Formato: Alfanumérico Códigos: 'I': Ingreso, 'S': Salida, 'MI': Modificación Ingreso, 'MS': Modificación Salida.
1	tipo_operacion_codigo	long	1..1	Opcional	Código del tipo de operación conforme al Anexo "Códigos de tipos de Operación". Formato: numérico
1	presentacion_zona_franca_codigo	string	0..1	Opcional	Código de la zona franca donde debe presentarse la mercancía de acuerdo con Anexo 51-10. Formato: Alfanumérico.
1	presentacion_aduana_codigo	long	0..1	Opcional	Código de la Aduana de presentación de la mercancía, según el Anexo 51-1 del Compendio de Normas Aduaneras. Formato: numérico
1	origen_aduana_codigo	long	1..1	Opcional	Código de Aduana donde es tramitada la declaración, según el Anexo 51-1 del Compendio de Normas Aduaneras. Formato: numérico
1	<b>usuario_zf</b>	<b>Objeto</b>	1..1	<b>Opcional</b>	<b>Objeto que encapsula todos los datos del usuario de zona franca quien tramita la declaración.</b>
1.1	usuario_nombre	string	1..1	Requerido	Nombre del usuario zona franca. Formato: Alfanumérico

1.1	usuario_direccion	string	1..1	Requerido	Dirección del usuario zona franca. Formato: Alfanumérico
1.1	usuario_correo	string	0.1	Opcional	Correo del usuario zona franca. Formato: Alfanumérico
1.1	usuario_contrato_numero	string	1..1	Requerido	Número de contrato es administrado por la SAZF. Formato: Alfanumérico
1.1	usuario_rut_numero	positiveInteger	1..1	Requerido	Numero de RUT del usuario zona franca. Formato: numérico
1.1	usuario_rut_dv	string	1..1	Requerido	Dígito verificador del RUT del usuario zona franca. Formato: Alfanumérico.
1	<b>representantes</b>	<b>Objeto</b>	<b>1..n</b>	<b>Opcional</b>	<b>Objeto que encapsula 1 o muchos representantes del usuario Zona Franca ante Aduana.</b>
1.1	representante_tipo	string	1..1	Requerido	Tipo de representante definido por la SAZF del representante del usuario de zona franca. Formato: Alfanumérico.
1.1	representante_codigo	String	0..1	Opcional	Código del representante del usuario de zona franca definido por la SAZF. Formato: Alfanumérico.
1.1	representante_rut	positiveInteger	1..1	Requerido	Número de RUT del representante del usuario de zona franca. Formato: numérico
1.1	representante_rut_dv	string	1..1	Requerido	Dígito verificador del RUT del representante del usuario de zona franca. Formato: Alfanumérico.
1.1	representante_nombre	string	1..1	Requerido	Nombre del representante del usuario de zona franca. Formato: Alfanumérico
1	declaracion_xml	string	1..1	Requerido	Campo que contiene el documento XML firmado electrónicamente por el usuario de zona franca. Formato: Alfanumérico <![CDATA[...]]>

## 5.8 Ejemplo Estructura XML de Entrada

A continuación se contempla un ejemplo con un certificado (no firmado), pero para este servicio solo se consideraran certificados validos acreditados por una entidad certificadora acreditada.

Haga doble clic para ver el documento XML. *Nota: Usar un editor de texto para visualizar.*



ejemplosXMLIngreso  
rDeclaracionEntrada.r

XSD de Entrada

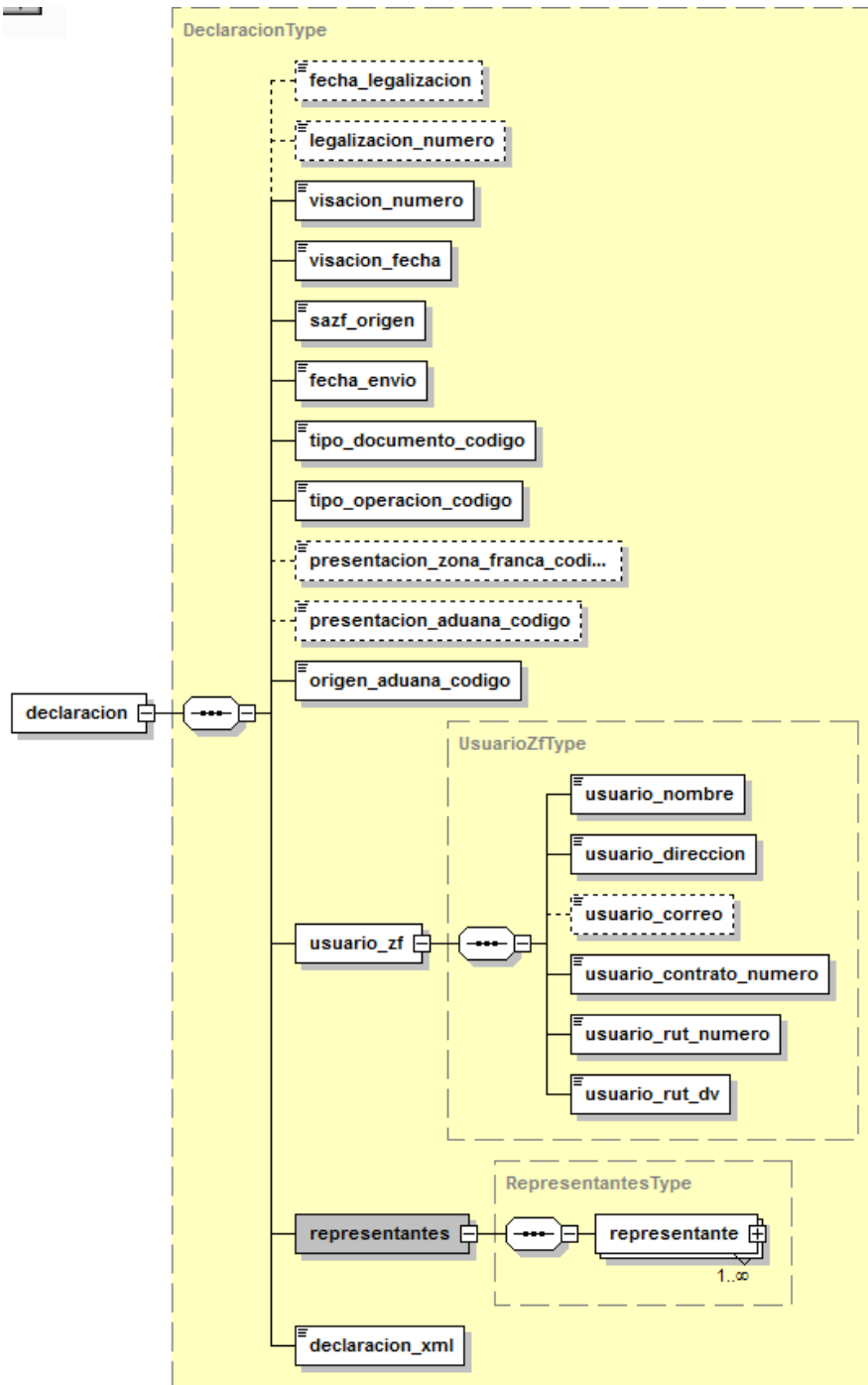

5.8.1 Archivo XSD de Entrada (Sobre)

Ver en <http://www.aduana.cl/xml/esquemas/zf> el esquema "zf\_declaracion.xsd".

## 5.8.2 Archivos XSD de la declaración del usuario (Ingreso y Salida)

### 5.8.2.1 XSD Aduana Ingreso

Ver en <http://www.aduana.cl/xml/esquemas/zf/ingreso/v3> los esquemas:

- DocIngresoRaiz.xsd
- DocIngreso.xsd
- DocIngresoFirma.xsd

### 5.8.2.2 XSD Aduana Salida

Ver en <http://www.aduana.cl/xml/esquemas/zf/salida/v2> los esquemas:

- DocSalidaRaiz.xsd
- DocSalida.xsd
- DocSalidaFirma.xsd

Estructura de XML de declaración de Salida:



Estructura de Datos  
Declaracion Salida - v

## 5.9 Estructura del XML de Respuesta

Esta es la respuesta que se da en forma síncrona, sin embargo, el proceso de Legalización es asíncrono ya que la solicitud queda encolada para luego ser procesada.

Nivel	Elemento	Tipo	Repetición	Restricción	Descripción
0	<i>ingresoDeclaracionResponse</i>	<i>Objeto</i>	1..1	<i>Requerido</i>	<i>Objeto el cual encierra todos los datos de respuesta sobre el ingreso de los datos.</i>
1	codigo	string	1..1	Requerido	Código de la respuesta del servicio. De acuerdo al apartado de este servicio "Códigos de Respuesta". Formato: Alfanumérico
1	mensaje	string	1..1	Requerido	Mensaje de respuesta del servicio. Descripción resumida de acuerdo al elemento "código". Formato: Alfanumérico
1	emisor	string	1..1	Requerido	Descripción del emisor de la respuesta. Formato: Alfanumérico

					(ADUANA)
1	fechaRespuesta	dateTime	1..1	Requerido	Fecha y hora de la respuesta del servicio. Formato:ISO8601 AAAA-MM-DDThh:mm:ss
1	detalleRespuesta	Objeto	1..n	Opcional	<b>Objeto que encapsula 1 o muchos errores, los que corresponden a cada una de las validaciones de negocio del servicio.</b>
1.1	codigo	String	1..1	Requerido	Código de error del detalle de la respuesta del servicio. De acuerdo al apartado de este servicio “Códigos de error Detalle de Respuesta”. Formato: Alfanumérico.
1.2	descripcion	string	1..1	Requerido	Descripción de error del detalle de la respuesta del servicio de acuerdo al elemento “codigo”. Formato: Alfanumérico.

### 5.10 Ejemplo Estructura XML de Respuesta

Haga doble clic para ver el documento XML. *Nota: Usar un editor de texto.*

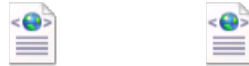

XML\_Respuesta\_ingresoDeclaracion\_error.xso  
XML\_Respuesta\_ingresoDeclaracion\_exito.xi

### 5.11 XSD de Respuesta

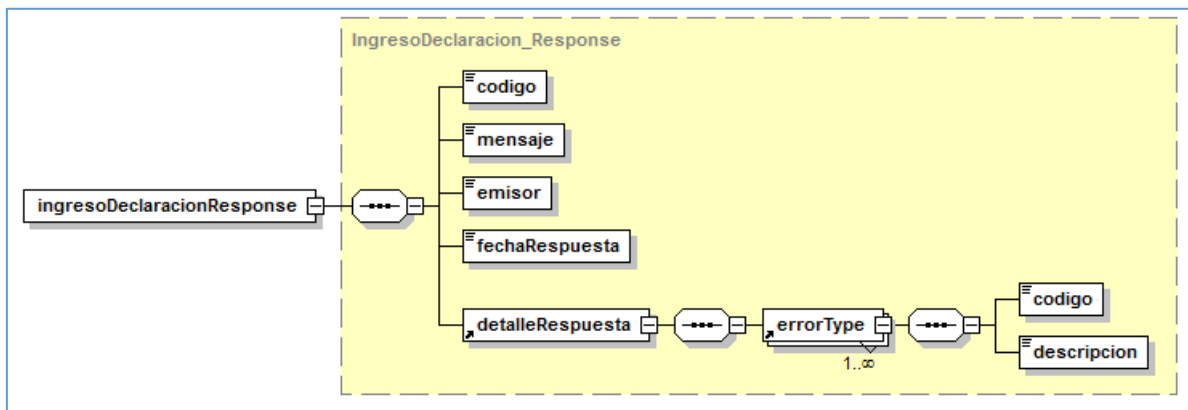



### 5.11.1 Archivo XSD de Respuesta

Ver en <http://www.aduana.cl/xml/esquemas/zf> el esquema “zf\_declaracion\_respuesta.xsd”.

## 5.12 Códigos de Respuesta

La siguiente tabla muestra los posibles códigos de respuesta del servicio web:

Código	Mensaje	Descripción
000	Operación Exitosa	La operación se ejecutó sin errores.
100	Error Integridad de Parámetros (Tipos o Maestros)	La operación no se concretó porque los datos enviados no existen en los maestros o no están vigentes. <b>(Se irán incorporando de manera incremental según necesidades)</b>
200	Excepción controlada no controlada	La operación no se concretó debido a que ocurrió una excepción no controlada por el sistema.
300	XML mal formado	La operación no se completó debido a que XML de entrada del servicio no es legible.
400	XML no valido	La operación falló completamente debido a que XML de entrada enviado del servicio no se ajusta al XSD requerido.
500	Declaración XML Mal Formada	La operación no se completó debido a que XML de la declaración XML no es legible.
600	Declaración XML no valida	La operación falló completamente debido a que la declaración XML enviada no se ajusta al XSD requerido de acuerdo al tipo de documento.
700	FIRMA Invalida Declaración XML	La operación falló completamente debido a que la firma contenida dentro de la declaración XML enviada no es válida. . Lo anterior dado a que la fecha de vigencia del certificado puede estar caducado o no es válido, o el contenido de la declaración se encuentra alterado después de la firma.



### 5.13 Códigos de error “Detalle de Respuesta”

La siguiente tabla muestra los posibles códigos de error retornados según y de acuerdo a cada código de respuesta cuando corresponda. Lo anterior permite un mayor nivel de detalle para algunos códigos de respuesta.

**Nota:** *(Se irán incorporando de manera incremental durante el desarrollo)*

Código Respuesta	Código Error	Descripción
600	<u>601</u>	XML mal formado (excepción correspondiente)

## 6 Servicio Web – ConsultarLegalizacion

### 6.1 Objetivo

El objetivo principal de este servicio es disponibilizar a las SAZF's, como también a otros Servicios públicos, la consulta del estado del proceso de legalización sobre las declaraciones visadas y enviadas previamente a tramitación por las SAZF's hacia Aduana.

### 6.2 WSDL

<http://testesb.aduana.cl/siczofConsultaESB/http/consultarLegalizacion?wsdl>

### 6.3 Protocolo y estándar WS

El protocolo del servicio web es SOAP sobre HTTPS.

### 6.4 Seguridad

La seguridad del servicio es HTTP ([Basic Authentication](#)) sobre HTTPS (SSL/TSL).  
Autenticación de Usuario y Password.

### 6.5 Método WS

- Nombre del método: **ConsultarLegalizacionOp.**
- Proveedor: Aduana.
- Consume: SAZF's y otros Servicios Públicos.
- Tipo: Síncrono.

## 6.6 Estructura del XML de Entrada

Nivel	Elemento	Tipo	Repetición	Restricción	Descripción
0	<i>consulta</i>	Objeto	1..1	Requerido	Objeto principal el cual encapsula todos los datos requeridos.
1	legalizacion_numero	long	0..1	Opcional	Número de Legalización de emitido por aduana. Obligatorio si es que no ingresa visacion_numero + sazf_origen.
1	visacion_numero	string	0..1	Opcional	Número de visación de la declaración, en los sistemas de las SAZF's. Obligatorio junto con sazf_origen si es que no ingresa legalización_numero.
1	sazf_origen	string	0..1	Opcional	SAZF de donde se envía el mensaje. Dicho código se encuentra indicado en el Anexo 51-10 del Compendio de Normas Aduaneras. Códigos: 'SAD81': Iquique y 'SAD82': Pta. Arenas. Obligatorio junto con visacion_numero si es que no ingresa legalización_numero.

**Nota:** La primera vez que se consulta una tramitación siempre es consultada por los campos: visacion\_numero y sazf\_origen ya que no se conoce el número de legalización emitido por aduana.

Opcionalmente, cuando se conoce el número de legalización se puede seguir consultando la tramitación utilizando solo el campo: legalizacion\_numero.

## 6.7 Ejemplo Estructura XML de Entrada

Haga doble clic para ver el documento XML. *Nota:* Usar un editor de texto.



MensajeEntradaConsultarLegalizacion.xml



MensajeEntradaConsultarLegalizacion.xml

## 6.8 XSD de Entrada

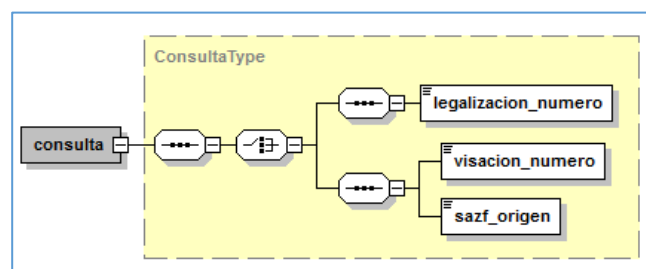

### 6.8.1 Archivo XSD de Entrada

Ver en <http://www.aduana.cl/xml/esquemas/zf> el esquema “zf\_consulta\_legalizacion.xsd”.



### 6.9 Estructura del XML de Respuesta

Nivel	Elemento	Tipo	Repetición	Restricción	Descripción
0	<i>consultaLegalizacionResponse</i>	<i>Objeto</i>	1..1	Requerido	<i>Objeto el cual encierra todos los datos de respuesta sobre el ingreso de los datos.</i>
1	response	Objeto	1..1	Requerido	Objeto que encapsula los datos de respuesta del servicio.
1.1	codigo	string	1..1	Requerido	Código de la respuesta del servicio.
1.1	mensaje	string	1..1	Requerido	Mensaje de respuesta del servicio, descripción resumida del código.
1.1	emisor	string	1..1	Requerido	Descripción del emisor de la respuesta.
1.1	fechaRespuesta	dateTime	1..1	Requerido	Fecha y hora de la respuesta del servicio. Formato: ISO 8601 AAAA-MM-DDThh:mm:ss
1	numero_visacion	string	0..1	Opcional	Número de visación de la declaración, en los sistemas de las SAZF's. Formato: Alfanumérico TTT-AA-NNNNNN
1	numero_legalizacion	long	0..1	Opcional	Número de Legalización de emitido por aduana. Formato: numérico
1	version	long	0..1	Opcional	Número de versión de la legalización emitido por aduana. Formato: numérico
1	codigo_tipo_seleccion	long	0..1	Opcional	Código del tipo de procedimiento de revisión solicitado por los fiscalizadores de aduana, conforme al Anexo “Códigos de Tipos de Selección”. Formato: Numérico.
1	descripcion_tipo_seleccion	string	0..1	Opcional	Descripción del tipo de procedimiento de revisión solicitado por los fiscalizadores de aduana según el código indicado en el tag <codigo_tipo_seleccion> Formato: Alfanumérico.
1	fecha_estado_declaracion	dateTime	0..1	Opcional	Fecha asociada a la Legalización. Formato: numérico
1	fecha_vencimiento	dateTime	0..1	Opcional	Fecha del vencimiento de la declaración.
1	codigo_estado_declaracion	long	0..1	Opcional	Código del estado de la declaración producto del proceso de legalización. Ver dominio de códigos en punto 12.7 Códigos de Estado de Declaración

					Formato: numérico.
1	descripcion_estado_declaracion	String	0..1	Opcional	Descripción del estado de la declaración producto del proceso de legalización según el código indicado en el tag <codigo_estado_declaracion> Formato: numérico.
1	<b>tramite</b>	<b>Objeto</b>	<b>1..1</b>	Opcional	<b>Objeto que encapsula los datos del trámite (anulación , Modificación) que se encuentra pendiente</b>
1.1	codigo_tipo_tramite	long	1..1	Requerido	Código del tipo de Tramite
1.1	tipo_tramite	String	1..1	Requerido	Tipo de Tramite (Anulación o Modificación)
1.1	numero_visacion_tramite	String	1..1	Requerido	Numero de visacion de la solicitud pendiente
1.1	codigo_estado_tramite	Long	1..1	Requerido	Código de estado del trámite pendiente
1.1	estado_tramite	String	1..1	Requerido	Estado del trámite pendiente
1.1	fecha_envio_tramite	dateTime	1..1	Requerido	Fecha de Envío de la solicitud pendiente
1	declaracion_xml	String	0..1	Opcional	Documento XML Aduana firmado electrónicamente correspondiente a la declaración en estado Legalizada por aduana.
1	<b>errores</b>	<b>Objeto</b>	<b>1..n</b>	<b>Opcional</b>	<b>Objeto que encapsula 1 o muchos errores correspondientes a las validaciones de negocio del proceso de legalización de declaraciones de Ingreso y de Salida. De haber error la declaración siempre se encontrara en estado rechazada.</b>
1.1	secuencia	integer	1..1	Requerido	Indica el número secuencial para los datos contenidos dentro de un objeto tipo lista dentro de una declaración de Ingreso o de salida Zona Franca.
1.1	codigo_error	long	1..1	Requerido	Código de error correspondiente a validaciones de negocio del proceso de legalización aduana. <b>Serán indicados en una planilla de datos maestros durante el desarrollo.</b> Formato: numérico.
1.1	descripcion_error	string	1..1	Requerido	Descripción de error correspondiente a validación de negocio del proceso de legalización aduana según el código indicado en el tag <codigo_error>. Formato: Alfanumérico.

## 6.10 Ejemplos Estructura XML de Respuesta

Haga doble clic para ver los documentos XML's. *Nota:* Usar un editor de texto.

 XML_Respuesta_consultarLegalizacion.xml	 XML_Respuesta_consultarLegalizacion_erro
--	---

## 6.11 XSD de Respuesta

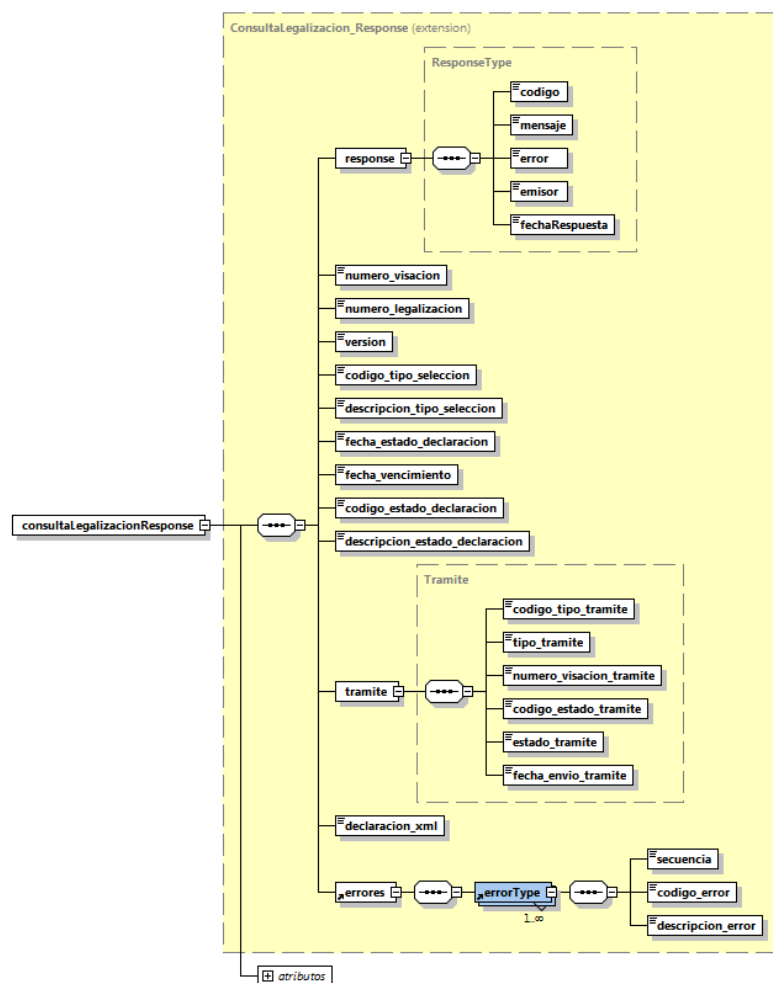

### 6.11.1 Archivo XSD de Respuesta

Ver en <http://www.aduana.cl/xml/esquemas/zf> el esquema "zf\_consulta\_legalizacion.xsd".

La especificación del tag “declaracion\_xml” se encuentra en: <http://www.aduana.cl/xml/esquemas/zf> , el esquema “zf\_declaracion\_legalizada.xsd”.

### 6.12 Códigos de Respuesta

La siguiente tabla muestra los posibles códigos de respuesta del servicio web:

Código	Mensaje	Descripción
000	Operación Exitosa	La operación se ejecutó sin errores.
100	Error Integridad de Parámetros (Tipos o Maestros)	La operación no se concretó porque los datos enviados no existen en los maestros o no están vigentes. <i>(Se irán incorporando de manera incremental según necesidades)</i>
103	No se encontró información de acuerdo a los parámetros consultados	Luego de revisar los datos consultados en la BD, se constata que éstos no se encuentran.
200	Error de Base de Datos	La operación no se concretó por un problema en la base de datos.
300	Error del Gestor Documental	La operación no se concretó por un problema con el gestor documental.
401	Excepción no controlada	La operación no se concretó debido a que ocurrió una excepción no controlada por el sistema.
501	XML Mal Formado	La operación falló completamente debido a que XML de entrada enviado no se ajusta al XSD requerido.

### 6.13 Códigos de error Validaciones de Negocio

La siguiente tabla tiene los códigos de errores que se han programado hasta ahora, según las validaciones de negocio entregadas. Se irán incorporando a medida que la mesa de trabajo entregue las reglas de negocio y éstas sean programadas.

Tabla	Documento	Descripción
Tipo_Error	 <b>Tipos de Error al 12-12-2019.rar</b>	12-12-2019: Tabla actualizada con nuevos registros.



## 7 Servicio Web – IngresarAnulacion

### 7.1 Objetivo

El objetivo de este servicio es permitir la recepción de solicitud de anulaciones de documentos aduaneros legalizados de ingreso y salida desde zona franca, las cuales son visadas y enviadas por la SAZF's para la realización del proceso de anulación por parte de Aduana.

### 7.2 WSDL

<http://testesb.aduana.cl/siczofRecepcionAnulacionESB/http/ingresarAnulacion?wsdl>

### 7.3 Protocolo y estándar WS

El protocolo del servicio web es SOAP sobre HTTPS.

### 7.4 Seguridad

La seguridad del servicio es HTTP básico ([Basic Authentication](#)) sobre HTTPS (SSL/TSL). Autenticación de Usuario y Password.

### 7.5 Método WS

- Nombre del método: **IngresarAnulacionOp.**
- Proveedor: Aduana.
- Consume: SAZF's.
- Tipo: Síncrono.

## 7.6 Estructura del Sobre de Entrada

Nivel	Elemento	Tipo	Repetición	Restricción	Descripción
0	<b>anulacion</b>	<b>Objeto</b>	<b>1..1</b>	<b>Requerido</b>	<b>Objeto el cual encierra todos los datos sobre anulaciones.</b>
1	visacion_numero	string	1..1	Requerido	La SAZF informa el número de visación de la solicitud de anulación visada en sus sistemas y formato TTT-AA-NNNNNN. Este será el número de seguimiento para su solicitud. Formato: Alfanumérico
1	visacion_fecha	dateTime	1..1	Requerido	Fecha y hora de visación de la declaración, en los sistemas de las SAZF's.
1	legalizacion_numero	long	0..1	Opcional	Número que identifica la declaración legalizada del usuario que se quiere anular.
1	fecha_legalizacion	dateTime	0..1	Opcional	Fecha de legalización de la declaración. Necesario cuando el envío del documento sea para modificar uno legalizado previamente.
1	sazf_origen	String	1.1	Requerido	SAZF de donde se envía el mensaje. Dicho código se encuentra indicado en el Anexo 51-10 del Compendio de Normas Aduaneras. Formato: Alfanumérico Códigos: 'SAD81': Iquique y 'SAD82': Pta. Arenas.
1	fecha_envio	Date	1..1	Requerido	Fecha de envío de la solicitud de anulación. Esta fecha la pone en el mensaje el sistema de la SAZF que envía
1	codigo_tipo_anulacion	String	1..1	Requerido	Identifica el sentido de operación de la declaración que se desea anular. Códigos: 'I': Ingreso y 'S': Salida.
1	<b>usuario_zf</b>	<b>Objeto</b>	<b>0..1</b>	<b>Opcional</b>	<b>Objeto que encapsula los datos del usuario de zona franca quien tramita la solicitud.</b>
1	usuario_nombre	String	0..1	Opcional	Nombre del usuario zona franca. Formato: Alfanumérico
1	usuario_correo	String	0..1	Opcional	Correo del usuario zona franca. Formato: Alfanumérico
1	anulacion_xml	String	1..1	Requerido	Documento XML firmado electrónicamente por el usuario de zona franca. Formato: <![CDATA[...]]>

**Nota:** en anulacion\_xml no deben venir con datos los campos de la resolución.

## 7.7 Ejemplo Estructura XML de Entrada

Haga doble clic para ver el documento XML. *Nota:* Usar un editor de texto.



XML\_Entrada\_Anulacion\_v2\_DIZF\_Sur.xml

## 7.8 XSD de Entrada anulación

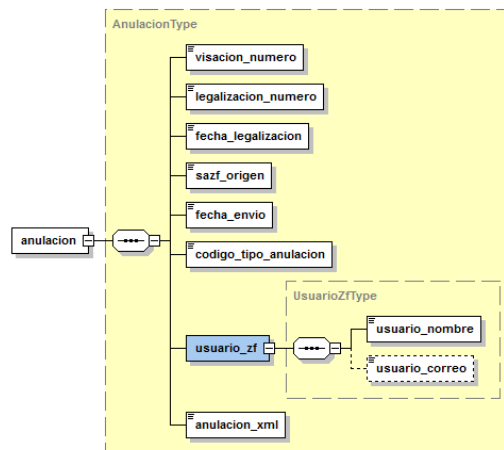

### 7.8.1 Archivo XSD de Entrada (Sobre)

Ver en <http://www.aduana.cl/xml/esquemas/zf> el esquema "zf\_anulacion.xsd".

### 7.8.2 Archivos XSD de la solicitud de anulaci3n del usuario

#### 7.8.2.1 XSD Aduana

Ver en <http://www.aduana.cl/xml/esquemas/zf/v2> los esquemas:

- DocSanuRaiz.xsd
- DocSanu.xsd
- DocSanuFirma.xsd

## 7.9 Estructura del XML de Respuesta

Nivel	Elemento	Tipo	Repetición	Restricción	Descripción
0	<b>Respuesta</b>	<b>Objeto</b>	1..1	Requerido	<b>Objeto el cual encierra todos los datos de respuesta sobre el ingreso de los datos.</b>
1	Código	string	1..1	Requerido	Código de la respuesta del servicio.
1	Mensaje	string	1..1	Requerido	Mensaje de respuesta del servicio, descripción resumida del código.
1	Emisor	string	1..1	Requerido	Descripción del emisor de la respuesta.
1	fechaRespuesta	dateTime	1..1	Requerido	Fecha y hora de la respuesta del servicio. Formato: ISO 8601 AAAA-MM-DDThh:mm:ss

## 7.10 Ejemplo Estructura XML de Respuesta

Haga doble clic para ver el documento XML. *Nota: Usar editor de texto.*

 MensajeSalidaAnulacion.xml	
---	--

## 7.11 XSD de Respuesta

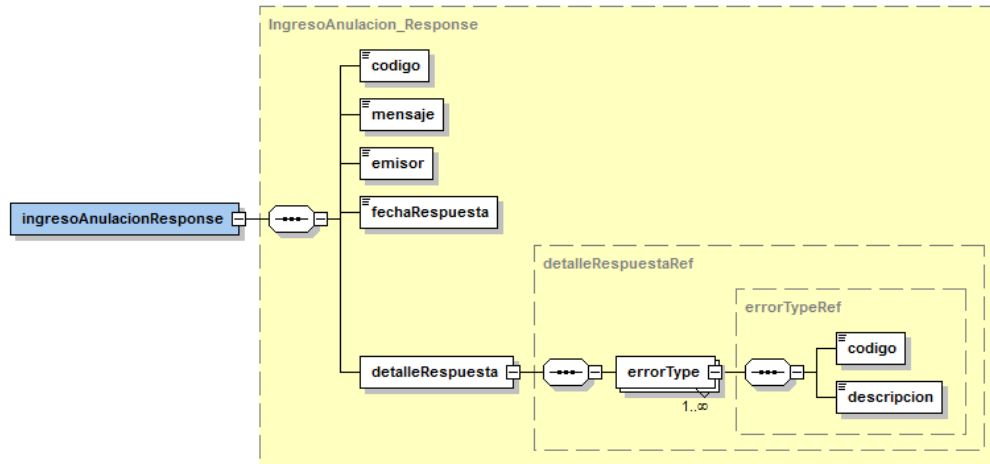

### 7.11.1 Archivo XSD de Respuesta

Ver en <http://www.aduana.cl/xml/esquemas/zf> el esquema “zf\_anulacion\_respuesta.xsd”.

## 7.12 Códigos de Respuesta

La siguiente tabla muestra los posibles códigos de respuesta del servicio web:

Código	Mensaje	Descripción
000	Operación Exitosa	La operación se ejecutó sin errores.
100	Error Integridad de Parámetros (Tipos o Maestros)	La operación no se concretó porque los datos enviados no existen en los maestros o no están vigentes. <i>(Se irán incorporando de manera incremental según necesidades)</i>
200	Error de Base de Datos	La operación no se concretó por un problema en la base de datos.
300	Error del Gestor Documental	La operación no se concretó por un problema con el gestor documental.
400	XML no válido	La operación falló debido a que algún dato de entrada no se ajusta al XSD.
401	Excepción no controlada	La operación no se concretó debido a que ocurrió una excepción no controlada por el sistema.
500	XML Mal Formado	La operación falló completamente debido a que XML de entrada enviado no se ajusta al XSD requerido.



## 8 Servicio de Obtención de Documentos Legalizados en PDF

### 8.1 Objetivo

El objetivo de este servicio HTTP es permitir la obtención de declaraciones ingreso y de salida legalizadas y firmadas por Aduana en formato PDF.

### 8.2 URL

<http://testesb.aduana.cl/VisualizadorWebPDF/VisualizadorExt?&>

### 8.3 Protocolo y estándar

El protocolo del servicio es HTTP/Servlet sobre HTTPS.

### 8.4 Seguridad

La seguridad del servicio es HTTP ([Basic Authentication](#)) sobre HTTPS (SSL/TSL). Autenticación de Usuario y Password.

Adicionalmente se utilizara como filtro la dirección IP para restringir la obtención de los documentos PDF.(Solo disponible para las SAZF)

### 8.5 HTTP Request

- Nombre del método: VisualizadorExt
- Proveedor: Aduana.
- Consume: SAZF's.
- Tipo: HTTP-GET

## 8.6 Estructura URL de Entrada (Parámetros)

VisualizadorExt?&numeroLegalizacion=201900000263&sazfOrigen=SAD82&numeroVisacion=101-19-201910213&version=1&rut=44444444&dv=4

Parámetro	Tipo	Restricción	Descripción
numeroLegalizacion	Long	Obligatorio.	Número de Legalización de la Declaración.
numeroVisacion	String	Obligatorio.	Número de visación de la declaración, en los sistemas de las SAZF's.
sazfOrigen	String	Obligatorio.	Código otorgado por aduana para la Sociedad Administradora.
version	Long	Obligatorio.	Versión del documento a ser visualizado (Debe ser el número de la última versión Legalizada)
rut	Long	Obligatorio.	Rut del usuario que ingreso la Declaracion
dv	string	Obligatorio.	Digito verificador del rut del usuario que ingreso la Declaración
impresion	string	Opcional.	Se puede ingresar el valor "resumida" en caso de que solo se requiera visualizar el documento resumido y no la declaración completa

## 8.7 Ejemplo Estructura URL de Entrada

<http://testesb.aduana.cl/VisualizadorWebPDF/VisualizadorExt?&numeroLegalizacion=201900000239&sazfOrigen=SAD82&numeroVisacion=201-19-00008&version=1&rut=44444444&dv=4>

<http://testesb.aduana.cl/VisualizadorWebPDF/VisualizadorExt?&numeroLegalizacion=201900000239&sazfOrigen=SAD82&numeroVisacion=201-19-00008&version=1&rut=44444444&dv=4&impresion=resumida>

## 8.8 Respuesta del servicio

La respuesta corresponde a una estándar dentro del contexto HTTP, la cual contiene el archivo PDF consultado como binario.

## 8.9 Ejemplo de Respuesta HTTP

Haga doble clic para ver el documento XML. *Nota: Usar editor de texto.*



http-response.txt

## 9 Servicio Web – ConsultarTramite

### 9.1 Objetivo

El objetivo principal de este servicio es disponibilizar a las SAZF's, la consulta del estado de distintos trámites enviados por ellos hacia Aduana que no correspondan a destinaciones aduaneras, para las cuales se debe consultar estado a través del servicio ConsultarLegalizacion. Actualmente, se podría consultar por estado de las solicitudes de Anulación y de Modificación a las Declaraciones de Ingreso a Zona Franca.

### 9.2 WSDL

<http://testesb.aduana.cl/siczofConsultaTramiteESB/http/consultarTramite?wsdl>

### 9.3 Protocolo y estándar WS

El protocolo del servicio web es SOAP sobre HTTPS.

### 9.4 Seguridad

La seguridad del servicio es HTTP ([Basic Authentication](#)) sobre HTTPS (SSL/TSL).  
Autenticación de Usuario y Password.

### 9.5 Método WS

- Nombre del método: **ConsultarTramiteOp**.
- Proveedor: Aduana.
- Consume: SAZF's y otros Servicios Públicos.
- Tipo: Síncrono.





## 9.6 Estructura del XML de Entrada

Nivel	Elemento	Tipo	Repetición	Restricción	Descripción
0	<b>consulta</b>	<b>Objeto</b>	<b>1..1</b>	<b>Requerido</b>	<b>Objeto principal el cual encapsula todos los datos requeridos.</b>
	cod_tipo_tramite	Long		Requerido	Ingrese el tipo según tabla indicada en anexo, ejemplo 1: solicitud de anulación
1	legalizacion_numero	long	0..1	Opcional	Número de Legalización de emitido por aduana. Obligatorio si es que no ingresa visacion_numero + sazf_origen.
1	visacion_numero	string	0..1	Opcional	Número de visación otorgado por los sistemas de las SAZF's. Obligatorio junto con sazf_origen si es que no ingresa legalización_numero.
1	sazf_origen	string	0..1	Opcional	SAZF de donde se envía el mensaje. Dicho código se encuentra indicado en el Anexo 51-10 del Compendio de Normas Aduaneras. Códigos: 'SAD81': Iquique y 'SAD82': Pta. Arenas. Obligatorio junto con visacion_numero si es que no ingresa legalización_numero.

## 9.7 Ejemplo Estructura XML de Entrada

Haga doble clic para ver el documento XML. *Nota: Usar un editor de texto.*

 MensajeEntradaConsultaTramite.xml	 MensajeEntradaConsultaTramite_2.xml
--	--

## 9.8 XSD de Entrada

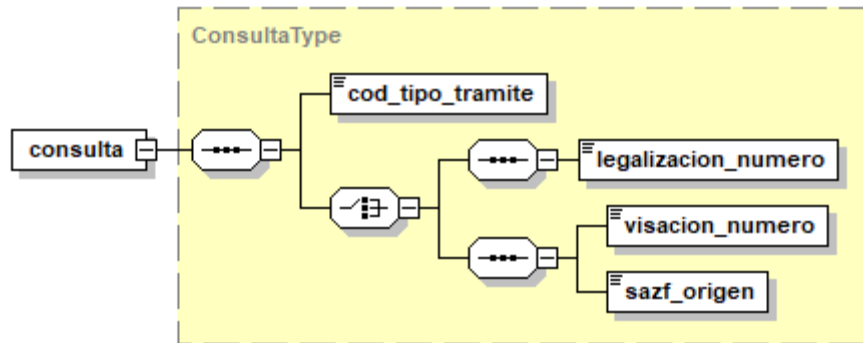

Haga doble clic para ver el documento XSD. *Nota:* Usar un editor de texto.



zf\_consulta\_tramite.xsd



## 9.9 Estructura del XML de Respuesta

Nivel	Elemento	Tipo	Repetición	Restricción	Descripción
0	<b>consultaTramiteResponse</b>	<b>Objeto</b>	<b>1..1</b>	<b>Requerido</b>	<b>Objeto el cual encierra todos los datos de respuesta sobre el ingreso de los datos.</b>
1	codigo	string	1..1	Requerido	Código de la respuesta del servicio.
1	mensaje	string	1..1	Requerido	Mensaje de respuesta del servicio, descripción resumida del código.
1	emisor	string	1..1	Requerido	Descripción del emisor de la respuesta.
1	fechaRespuesta	dateTime	1..1	Requerido	Fecha y hora de la respuesta del servicio. Formato: ISO 8601 AAAA-MM-DDThh:mm:ss
1	<b>detalleRespuesta</b>	<b>Objeto</b>	<b>1..1</b>	<b>Requerido</b>	<b>Objeto el cual encierra todos los datos de detalle de respuesta</b>
1.1	cod_tipo_tramite	Long	1..1	Requerido	Ingrese el tipo según tabla indicada en anexo, ejemplo 1: solicitud de anulación
1.1	fecha_estado_tramite	dateTime	1..1	Requerido	Fecha del estado del trámite.
1.1	codigo_estado_tramite	long	1..1	Opcional	Código del estado del trámite. Formato: numérico.
1.1	descripcion_estado_tramite	String	1..1	Opcional	Descripción del estado del trámite según el código indicado en el tag

					<codigo_estado_tramite> Formato: numérico.
1.1	tramite_xml	String	0..1	Opcional	Documento XML correspondiente al trámite consultado si es que aplica.
1	errores	Objeto	1..n	Opcional	<b>Objeto que encapsula 1 o muchos errores correspondientes a las validaciones si es que aplica.</b>
1.1	secuencia	integer	1..1	Requerido	Indica el número secuencial para los datos contenidos dentro de un objeto tipo lista.
1.1	codigo_error	long	1..1	Requerido	Código de error correspondiente a validaciones. <b>Serán indicados en una planilla de datos maestros durante el desarrollo.</b> Formato: numérico.
1.1	descripcion_error	string	1..1	Requerido	Descripción de error según el código indicado en el tag <codigo_error>. Formato: Alfanumérico.

## 9.10 Ejemplos Estructura XML de Respuesta

Haga doble clic para ver los documentos XML's. *Nota: Usar un editor de texto.*

 MensajeSalidaConsultaTramite.xml	 MensajeSalidaConsultaTramite_2.xml
---	---

### 9.11 XSD de Respuesta

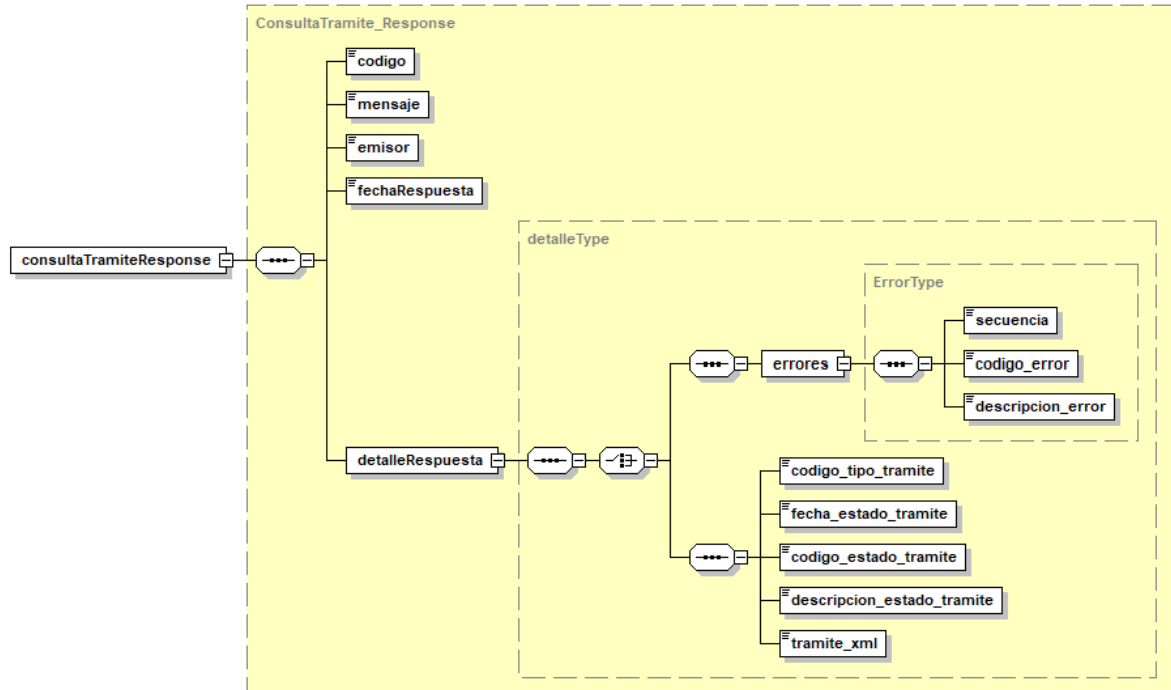

Haga doble clic para ver el documento XSD. *Nota:* Usar un editor de texto.



zf\_consulta\_tramite\_respuesta.xsd

## 9.12 Códigos de Respuesta

La siguiente tabla muestra los posibles códigos de respuesta del servicio web:

Código	Mensaje	Descripción
000	Operación Exitosa	La operación se ejecutó sin errores.
100	Error Integridad de Parámetros (Tipos o Maestros)	La operación no se concretó porque los datos enviados no existen en los maestros o no están vigentes. <i>(Se irán incorporando de manera incremental según necesidades)</i>
200	Error de Base de Datos	La operación no se concretó por un problema en la base de datos.
300	Error del Gestor Documental	La operación no se concretó por un problema con el gestor documental.
401	Excepción no controlada	La operación no se concretó debido a que ocurrió una excepción no controlada por el sistema.
501	XML Mal Formado	La operación falló completamente debido a que XML de entrada enviado no se ajusta al XSD requerido.



## 10 Servicio Web – IngresarEventoEntrada

### 10.1 Objetivo

El objetivo de este servicio es permitir la recepción de notificaciones provenientes desde zona franca, los cuales son informados por la SAZF's para ser registrados en Aduana.

### 10.2 WSDL

<http://testesb.aduana.cl/siczofEventoEntradaESB/http/ingresarEventoEntrada?wsdl>

### 10.3 Protocolo y estándar WS

El protocolo del servicio web es SOAP sobre HTTPS.

### 10.4 Seguridad

La seguridad del servicio es HTTP ([Basic Authentication](#)) sobre HTTPS (SSL/TSL).  
Autenticación de Usuario y Password.

### 10.5 Método WS

- Nombre del método: ***IngresarEventoEntradaOp.***
- Proveedor: Aduana.
- Consume: SAZF's.
- Tipo: Síncrono.

## 10.6 Estructura del XML de Entrada

Nivel	Elemento	Tipo	Repetición	Restricción	Descripción
0	<i>eventoEntradaIn</i>	<i>Objeto</i>	1..1	<i>Requerido</i>	<i>Objeto principal el cual encapsula todos los datos requeridos.</i>
1	tipo_evento	long	1..1	Requerido	Código del tipo de evento según indica apartado "Códigos Tipo Evento". Formato: numérico.
1	legalizacion_numero	long	1..1	Requerido	Número de Legalización emitido por aduana. Formato: Numérico.
1	sazf_origen	string	1..1	Requerido	SAZF de donde se envía el mensaje. Dicho código se encuentra indicado en el Anexo 51-10 del Compendio de Normas Aduaneras. Códigos: 'SAD81': Iquique y 'SAD82': Pta. Arenas. Formato: Alfanumérico.
1	fecha_hora_evento	dateTime	1..1	Requerido	Fecha y hora real registrada del evento en las SAZF'S. Formato: ISO-8601 AAAA-MM-DDThh:mm:ss
1	fecha_envio	dateTime	1..1	Requerido	Fecha y hora de envío del mensaje el desde las SAZF's. Formato: ISO-8601 AAAA-MM-DDThh:mm:ss
1	glosa	string	0..1	Opcional	Campo descriptivo opcional. Formato: Alfanumérico.
1	parcialidad	long	1..1	Requerido	Indica si el evento está asociado a Ingresos o Retiros parciales. Si la parcialidad = 1, significa que es un ingreso o salida de la mercancía total (sin parcialidad). Si la parcialidad = 3 significa que ingresará en tres parcialidades. Este campo debe ser >= 1 y <= 999. Formato: Numérico.

## 10.7 Ejemplo Estructura XML de Entrada

Haga doble clic para ver el documento XML. *Nota: Usar un editor de texto.*



MensajeIngresarEventoEntrada.xml

### 10.8 XSD de Entrada

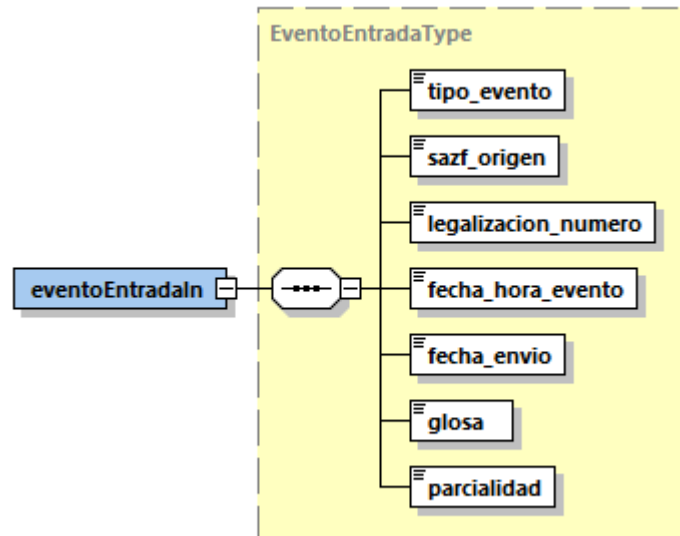

### 10.9 Archivo XSD de Entrada

Ver en: <http://www.aduana.cl/xml/esquemas/zf>

Esquema: "/eventos/v1/EventoEntrada\_RequestSchema.xsd".

### 10.10 Estructura del XML de Respuesta

Nivel	Elemento	Tipo	Repetición	Restricción	Descripción
0	<b>eventoEntradaResponse</b>	<b>Objeto</b>	<b>1..1</b>	<b>Requerido</b>	<b>Objeto el cual encierra todos los datos de respuesta sobre el ingreso de los datos.</b>
1	codigo	string	1..1	Requerido	Código de la respuesta del servicio. De acuerdo al apartado de este servicio "Códigos de Respuesta". Formato: Alfanumérico
1	mensaje	string	1..1	Requerido	Mensaje de respuesta del servicio. Descripción resumida de acuerdo al elemento "código". Formato: Alfanumérico
1	emisor	string	1..1	Requerido	Descripción del emisor de la respuesta. Formato: Alfanumérico (ADUANA)
1	fechaHoraRespuesta	dateTime	1..1	Requerido	Fecha y hora de la respuesta del servicio. Formato: ISO8601 AAAA-MM-DDThh:mm:ss



### 10.11 Ejemplos Estructura XML de Respuesta

Haga doble clic para ver los documentos XML's. Nota: Usar un editor de texto.



MensajeSalidaIngresarEventoEntrada.xml

### 10.12 XSD de Respuesta

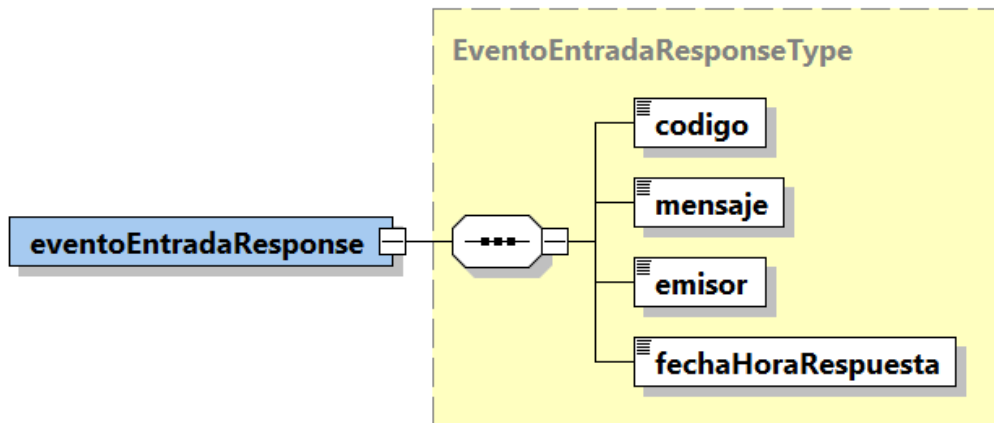

### 10.13 Archivo XSD de Respuesta

Ver en: <http://www.aduana.cl/xml/esquemas/zf>

Esquema: “/eventos/v1/EventoEntrada\_ResponseSchema.xsd”.

## 10.14 Códigos de Respuesta

La siguiente tabla muestra los posibles códigos de respuesta del servicio web:

Código	Mensaje	Descripción
000	Operación Exitosa	La operación se ejecutó sin errores.
200	Error Desconocido	La operación no se concretó por un problema no controlado.
300	XML mal formado	La operación no se completó debido a que XML de entrada del servicio no es legible.
400	XML no valido	La operación falló completamente debido a que XML de entrada enviado del servicio no se ajusta al XSD requerido.
500	Error encolamiento	La operación falló completamente debido a que no se pudo encolar la petición para procesamiento de persistencia.

## 11 Servicio Web – IngresarDocumento

### 11.1 Objetivo

El objetivo de este servicio es permitir la recepción de documentos no legalizados y su anulación enviados por las SAZF.

### 11.2 WSDL

<http://testesb.aduana.cl/siczofRecepcionDocumentoESB/http/ingresarDocumento?wsdl>

### 11.3 Protocolo y estándar WS

El protocolo del servicio web es SOAP sobre HTTPS.

### 11.4 Seguridad

La seguridad del servicio es HTTP básico ([Basic Authentication](#)) sobre HTTPS (SSL/TSL). Autenticación de Usuario y Password.

### 11.5 Método WS

- Nombre del método: **IngresarDocumentoOp.**
- Proveedor: Aduana.
- Consume: SAZF's.
- Tipo: Síncrono.

## 11.6 Estructura del Sobre de Entrada

Nivel	Elemento	Tipo	Repetición	Restricción	Descripción
0	<b>documento</b>	<b>Objeto</b>	<b>1..1</b>	<b>Requerido</b>	<b>Objeto el cual encierra todos los datos sobre documentos.</b>
1	visacion_numero	string	1..1	Requerido	La SAZF informa el número de visación del documento visado en sus sistemas en formato TTT-AA-NNNNNN. Formato: Alfanumérico
1	visacion_fecha	date	1..1	Requerido	Fecha y hora de visación de la declaración, en los sistemas de las SAZF's. Formato: ISO 8601 AAA-MM-DDThh:mm:ss
1	visacion_version	long	1..1	Requerido	Versión del documento. En caso que haya sido modificado la versión es mayor a 1.
1	tipo_visacion_codigo	long	1..1	Requerido	Según este dato(Anexo 51-10-14) el servicio determina que documento viene en el campo declaracion_xml (ej. 203 Traspaso o su modificación, 104 Inf. de Procesos o su modificación, 405 anulación de documento visado).
1	sazf_origen	String	1..1	Requerido	SAZF de donde se envía el mensaje. Dicho código se encuentra indicado en el Anexo 51-10 del Compendio de Normas Aduaneras. Formato: Alfanumérico Códigos: 'SAD81': Iquique y 'SAD82': Pta. Arenas.
1	fecha_envio	Date	1..1	Requerido	Fecha de envío de la solicitud de anulación. Esta fecha la pone en el mensaje el sistema de la SAZF que envía
1	declaracion_xml	String	1..1	Requerido	Documento XML firmado electrónicamente por el usuario de zona franca. Formato: <![CDATA[...]]>

## 11.7 Ejemplo Estructura XML de Entrada

Haga doble clic para ver el documento XML. *Nota:* Usar un editor de texto.



IP.XML



XML\_Traspaso.xml



AnulacionDocNoLegalizado.xml

## 11.8 XSD de Entrada

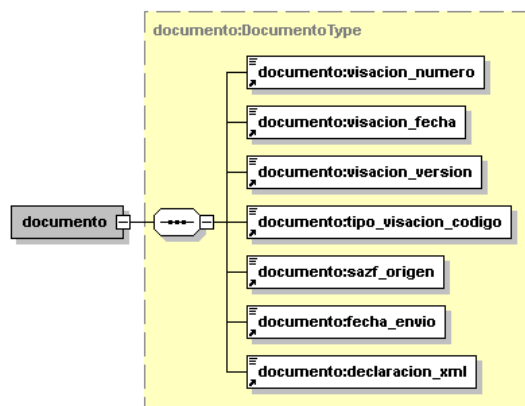

### 11.8.1 Archivo XSD de Entrada (Sobre)

Ver en <http://www.aduana.cl/xml/esquemas/zf> el esquema IngresoDocumento\_RequestSchema.xsd

### 11.8.2 Archivos XSD de los documentos no legalizados declarados por el usuario que vienen en el tag `declaracion_xml`.

Ver en <http://www.aduana.cl/xml/esquemas/zf>

#### 11.8.2.1 XSD Traspasos

Esquema "DocTraspaso.xsd"

#### 11.8.2.2 XSD Informe de Procesos

Esquema "DocInformeProceso.xsd"

#### 11.8.2.3 XSD Anulación documentos No legalizados

Esquema "AnulacionDocNoLegalizado.xsd"

### 11.9 Estructura del XML de Respuesta

Nivel	Elemento	Tipo	Repetición	Restricción	Descripción
0	<i>IngresoDocumento_Response</i>	<i>Objeto</i>	1..1	<i>Requerido</i>	<b>Objeto el cual encierra todos los datos de respuesta sobre el ingreso de los datos.</b>
1	codigo	string	1..1	Requerido	Código de la respuesta del servicio. De acuerdo al apartado de este servicio "Códigos de Respuesta". Formato: Alfanumérico
1	mensaje	string	1..1	Requerido	Mensaje de respuesta del servicio. Descripción resumida de acuerdo al elemento "código". Formato: Alfanumérico
1	emisor	string	1..1	Requerido	Descripción del emisor de la respuesta. Formato: Alfanumérico (ADUANA)
1	fechaRespuesta	dateTime	1..1	Requerido	Fecha y hora de la respuesta del servicio. Formato:ISO8601 AAAA-MM-DDThh:mm:ss
1	<b>detalleRespuesta</b>	<b>Objeto</b>	1..n	<b>Opcional</b>	<b>Objeto que encapsula 1 o muchos errores, los que corresponden a cada una de las validaciones del servicio.</b>
1.1	codigo	String	1..1	Requerido	Código de error del detalle de la respuesta del servicio. De acuerdo al apartado de este servicio "Códigos de error Detalle de Respuesta". Formato: Alfanumérico.
1.2	descripcion	string	1..1	Requerido	Descripción de error del detalle de la respuesta del servicio de acuerdo al elemento "codigo". Formato: Alfanumérico.

### 11.10 Ejemplo Estructura XML de Respuesta

Haga doble clic para ver el documento XML. *Nota: Usar editor de texto.*



RespuestaIngresarD  
ocumento.xml

## 11.11 XSD de Respuesta

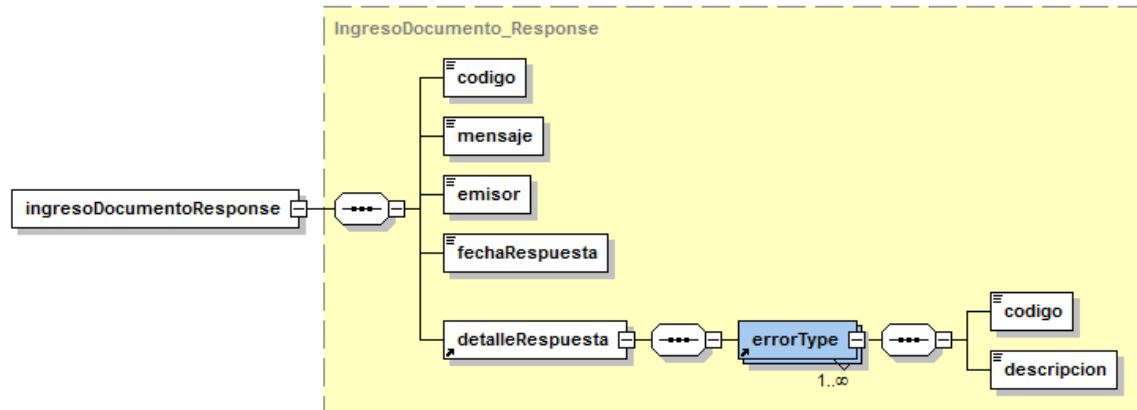

### 11.11.1 Archivo XSD de Respuesta

Ver en <http://www.aduana.cl/xml/esquemas/zf> el esquema “IngresoDocumento\_ResponseSchema.xsd”.

## 11.12 Códigos de Respuesta

La siguiente tabla muestra los posibles códigos de respuesta del servicio web:

Código	Mensaje	Descripción
000	Operación Exitosa	La operación se ejecutó sin errores.
100	Error Integridad de Parámetros (Tipos o Maestros)	La operación no se concretó porque los datos enviados no existen en los maestros o no están vigentes. <i>(Se irán incorporando de manera incremental según necesidades)</i>
200	Error de Base de Datos	La operación no se concretó por un problema en la base de datos.
300	Error del Gestor Documental	La operación no se concretó por un problema con el gestor documental.
400	XML no válido	La operación falló debido a que algún dato de entrada no se ajusta al XSD del sobre.
401	Excepción no controlada	La operación no se concretó debido a que ocurrió una excepción no controlada por el sistema.
500	XML Mal Formado	La operación falló completamente debido a que XML de entrada enviado no se ajusta al XSD requerido.
<b>600</b>	Declaracion XML no valida	La operación falló completamente debido a que la declaración XML enviada no se ajusta al XSD requerido de acuerdo al tipo de documento.

## 12 Anexos

### 12.1 Consultar Declaración vs Consultar Trámite

#### Consulta Legalización

- Para consultar envío de DIZF, DSZF primera versión y versiones sucesivas (primer envío y posteriores modificaciones Aprobadas, no en curso).
- Para la primera versión, la consulta entregará el estado de la legalización, la cual puede ser Recepcionada, En Proceso, Legalizada o Rechazada.
- Para las modificaciones, la consulta entregará resultados sólo cuando se ha aprobado la modificación, por lo tanto, se ha generado una nueva versión legalizada. Es decir, la consulta legalización siempre entregará el resultado cuando se consulta, debido a que entregara el resultado de la actual declaración legalizada y no la solicitud en curso.
- Para una nueva versión de la legalización, generada a partir de la aprobación de una modificación, al consultarla por el número de visación, siempre debe indicar el número de visación asociado a la primera versión. Es decir, para una declaración modificada siempre se conserva el número de visación.
- Al consultar una legalización que tenga una solicitud de modificación o de anulación en curso, en la respuesta se agregará información para indicar que hay una solicitud de modificación o anulación (según corresponda) en curso.

#### Caso Ejemplo:

1. Primera versión visación numero: 101-19-000005
2. Se Recepciona y Legaliza 101-18-000005 y su número de Legalización: 201800000008-v1
3. Consulta Legalización por visación número 101-18-000005 → sistema entrega datos de 201800000008-v1
4. Se envía modificación visación número: 404-18-000007 (pendiente aprobación)
5. Consulta Legalización por visación número 101-18-000005  
→ sistema entrega datos de 201800000008-v1  
→ en un tag que se agregará se indicará que hay una solicitud de Modificación en curso.
6. Consulta Legalización por legalización número 201800000008 → sistema entrega datos de 201800000008-v1
7. Consulta Legalización por visación número 404-18-000007 → sistema responde error, ese tipo de documento no se consulta por este servicio.
8. Se aprueba modificación visación numero: 404-18-000007 y se genera 201800000008-v2
9. Consulta Legalización por visación número 101-18-000005 → sistema entrega datos de 201800000008-v2





10. Consulta Legalización por legalización número **201800000008** → sistema entrega datos de **201800000008-v2**

Consulta Trámite:

- Para consultar estado de solicitudes de Modificación y de Anulación
- Se debe consultar por número de visación
- Cuando la respuesta para una solicitud de modificación es que fue **Aprobada** significa que se puede obtener la nueva versión de la declaración firmada por la consulta legalización.
- Cuando la respuesta para una solicitud de anulación es que fue **Aprobada** significa que se puede obtener la nueva versión de la declaración firmada por la consulta legalización.

## 12.2 Códigos de Tipos de Operación

Código	Nombre de la declaración o Solicitud propuesto	Tipo Trámite	Origen de Mercancía	Ley/Otro	Procedencia Mercancía	Destino Mercancía	Descripción Procedencia Mercancía	Descripción Destino Mercancía
501	Declaración de Ingreso a Zona Franca	Normal	EXT		EXT	ZFR	Extranjero	Zona Franca
502	Declaración de Ingreso a Zona Franca	Anticipado	EXT		EXT	ZFR	Extranjero	Zona Franca
503	Declaración de Ingreso a Zona Franca	Normal	NAC	Art. 21 DL. 1355	RDP	ZFR	Resto del País	Zona Franca
504	Declaración de Ingreso a Zona Franca	Normal	NAC	Art. 10 BIS DFL2 - 2001 (Ley 18110)	RDP	ZFR	Resto del País	Zona Franca
505	Declaración de Ingreso a Zona Franca	Normal	EXT		OZF	ZFR	Otra Zona Franca	Zona Franca
506	Declaración de Ingreso a Zona Franca	Normal	EXT	Centro de Exportación	ZTE	ZFR	Zona de Tratamiento Especial	Zona Franca
507	Declaración de Ingreso a Zona Franca	Anticipado	EXT	Documental	EXT	ZFE	Extranjero	Zona Franca de Extensión
508	Declaración de Ingreso a Zona Franca	Anticipado	EXT	Documental	OZF	ZFE	Otra Zona Franca	Zona Franca de Extensión
551	Declaración de Salida de Zona Franca	Normal	EXT		EXT	ZFE	Extranjero	Zona Franca de Extensión
552	Declaración de Salida de Zona Franca	Normal	EXT		EXT	EXT	Extranjero	Extranjero
553	Declaración de Salida de Zona Franca	Normal	EXT		EXT	OZF	Extranjero	Otra Zona Franca
554	Declaración de Salida de Zona Franca	Normal	EXT		EXT	RDP	Extranjero	Resto del País
555	Declaración de Salida de Zona Franca	Normal	NAC	Art. 10 BIS DFL2 - 2001 (Ley 18110)	RDP	EXT	Resto del País	Extranjero
556	Declaración de Salida de Zona Franca	Normal	NAC	Art. 10 BIS DFL2 - 2001 (Ley 18110)	RDP	RDP	Resto del País	Resto del País
557	Declaración de Salida de Zona Franca	Normal	NAC	Art. 10 BIS DFL2 - 2001 (Ley 18110)	RDP	ZFE	Resto del País	Zona Franca de Extensión
558	Declaración de Salida de Zona Franca	Normal	EXT	Ley 18.392 Navarino y 19.149 Austral	ZFR	ZTE	Zona Franca	Zona de Tratamiento Especial



ESPECIFICACION DE SERVICIOS WEB  
PROYECTO FORTALECIMIENTO ZONA FRANCA – SICZOF



559	Declaración de Salida de Zona Franca	Anticipado	EXT	Documental	EXT	ZFE	Extranjero	Zona Franca de Extensión
560	Declaración de Salida de Zona Franca	Anticipado	EXT	Documental	ZFR	ZFE	Zona Franca	Zona Franca de Extensión
561	Declaración de Salida de Zona Franca	Normal	EXT		EXT	RDP	Extranjero	Resto del País
562	Declaración de Salida de Zona Franca	Normal	NAC	Ley 18.392 Navarino y 19.149 Austral	ZFR	ZTE	Zona Franca	Zona de Tratamiento Especial

### 12.3 Códigos de Tipos de Inspección

Código	Descripción
29	LIBRE
48	FISICO
45	DOCUMENTAL
295	ESCANER
485	FISICO/ESCANER
455	DOCUMENTAL/ESCANER

### 12.4 Códigos de Tipos de Trámite

Se irán agregando los códigos a medida que se desarrollen los servicios.

Código	Descripción
1	Solicitud de Anulación
2	Modificación de Documento Aduanero

### 12.5 Códigos de Tipos de Documento

Se irán agregando los códigos a medida que se desarrollen los servicios.

Código	Descripción
I	DECLARACION DE INGRESO
S	DECLARACION DE SALIDA
MI	MODIFICACION DE INGRESO
MS	MODIFICACION DE SALIDA

### 12.6 Códigos de Tipos de Representante

Código	Descripción
RPRE	REPRESENTANTE ANTE ADUANA
AGAD	AGENTE DE ADUANA

## 12.7 Códigos de Estado de Declaración

Código	Descripción	Definición
1	RECEPCIONADA	Estado inicial en que queda una recepción en el sistema luego de ser recibida.
2	EN PROCESO	Estado que indica que la recepción está siendo validada por el sistema.
3	LEGALIZADA	Estado de una recepción fue legalizada.
4	RECHAZADA	Estado de una recepción que no fue legalizada por reglas de negocio o estructura.
5	ANULADA	Estado en que queda una recepción luego de ser anulada vía una solicitud de anulación.
6	VENCIDA	Estado en que queda una recepción cuando la fecha de vencimiento es menor día actual y esta no finalizo el ingreso físico.
7	MODIFICADA	Es de uso interno y no se entrega este estado por la consulta legalización. Estado en que queda una recepción luego de ser modificada vía una solicitud de modificación.
10	PENDIENTE COMPRA	Estado en que queda una recepción de Salida (Reexpedición) luego de que pasa las validaciones básicas y está pendiente de la Reexpedición de Ingreso

### 12.7.1 Diagrama de Estados Declaraciones Zona Franca

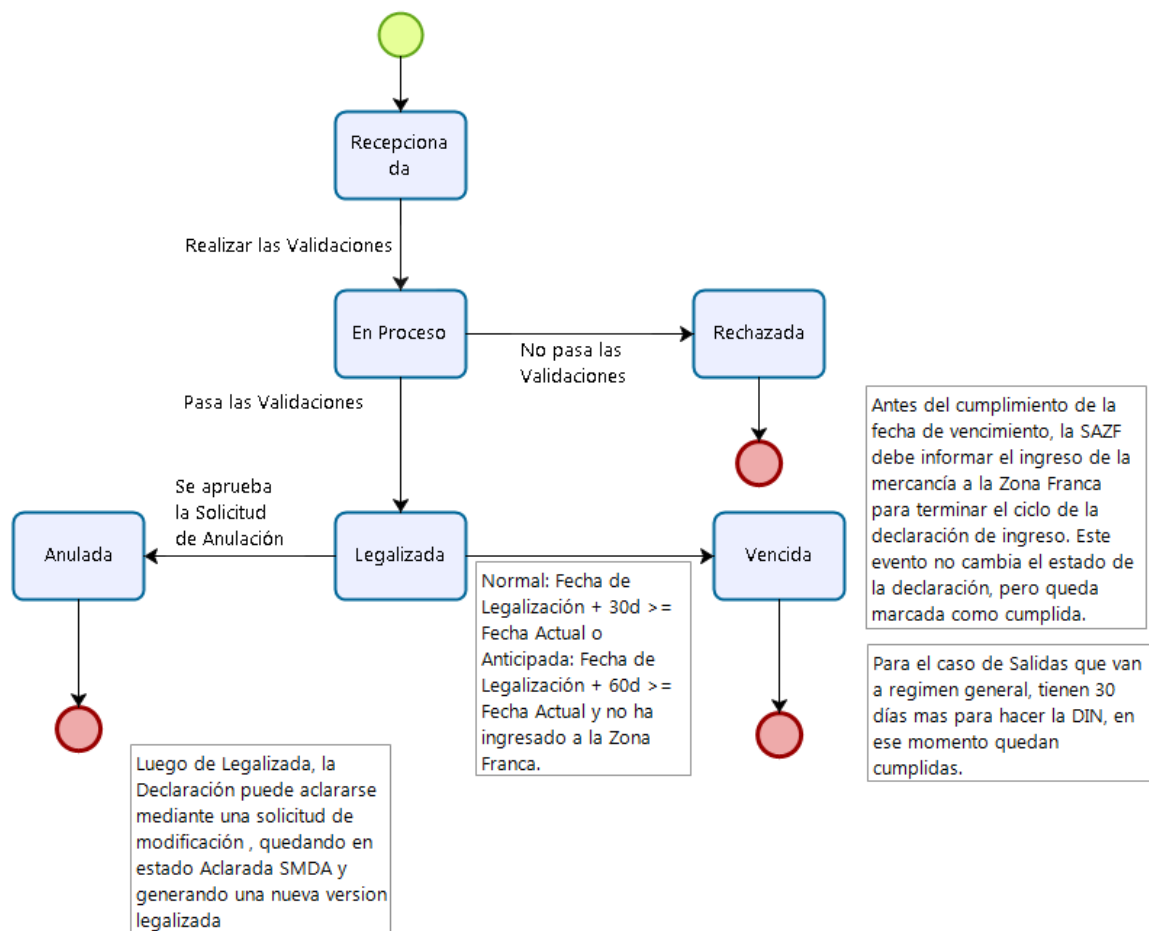

12.7.2 Diagrama de Estados considerando Reexpedición. Desde la llegada de una DSZF Reexp.

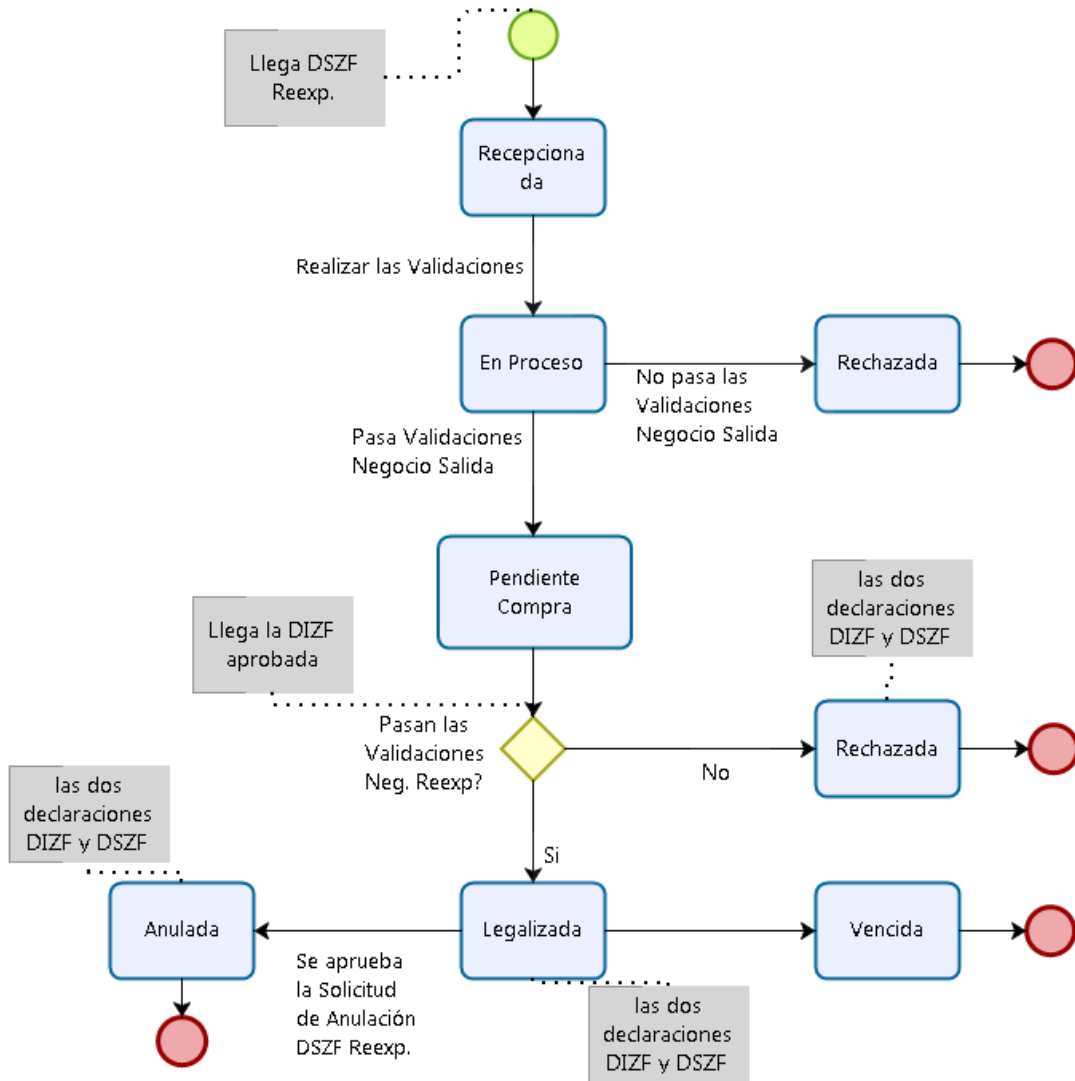

## 12.8 Códigos de Estado de Solicitud de Modificación

Código	Descripción	Definición
1	RECEPCIONADA	Estado inicial en que queda una solicitud de modificación en el sistema luego de ser recibida.
2	EN PROCESO	Estado que indica que la solicitud de modificación está siendo validada por el sistema.
3	PENDIENTE ASIGNACION	Estado que indica que la solicitud es válida, pero requiere intervención de funcionario Aduana para asignarla a otro funcionario para ser revisada.
4	APROBADA	Estado que indica que la solicitud se aprobó y en consecuencia la declaración fue actualizada según lo solicitado y se generó una nueva versión de ésta.
5	RECHAZADA	Estado de una solicitud que no fue aprobada por reglas de negocio o validaciones manuales.
6	ASIGNADA	Estado que indica que la solicitud está asignada y siendo revisada por un funcionario Aduana.
7	PENDIENTE ANTECEDENTES	Estado que indica que el funcionario necesita antecedentes adicionales para poder aprobar o rechazar la solicitud de modificación.

### 12.8.1 Diagrama de Estados Solicitud de Modificación

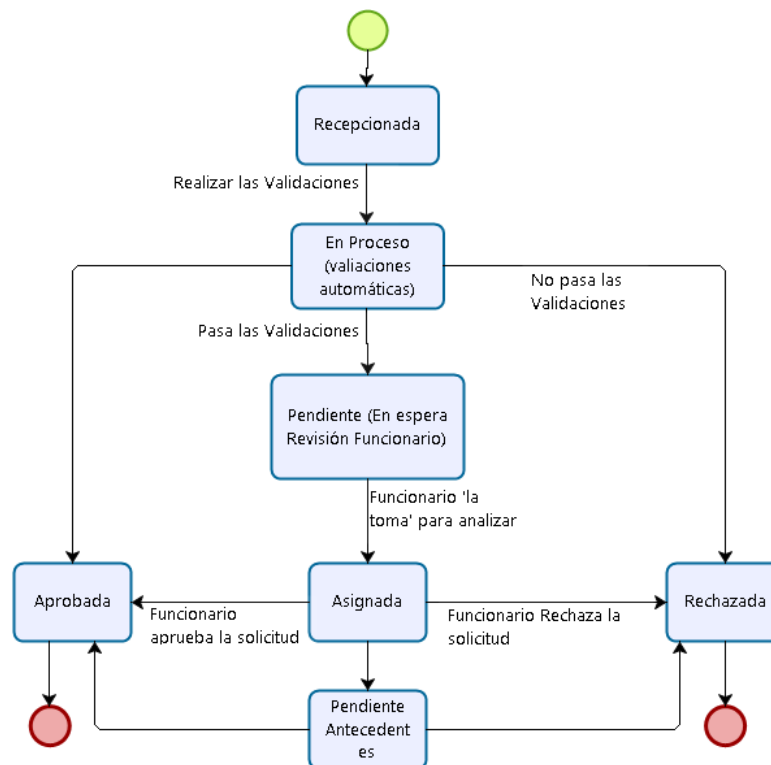

Nota: Cuando se aprueba una solicitud de modificación, la declaración queda con una nueva versión y la versión anterior que ya no es válida queda como 'Modificada' sin embargo, no es posible consultar las declaraciones modificadas vía servicios ya que siempre se entrega la última versión legalizada.

## 12.9 Códigos de Estado de Solicitud de Anulación

Código	Descripción	Definición
1	RECEPCIONADA	Estado inicial en que queda una solicitud de anulación en el sistema luego de ser recibida.
2	EN PROCESO	Estado que indica que la solicitud de anulación está siendo validada por el sistema.
3	PENDIENTE ASIGNACION	Estado que indica que la solicitud es válida, pero requiere intervención de funcionario Aduana para su asignación.
4	APROBADA	Estado que indica que la solicitud se aprobó y en consecuencia la declaración ya fue anulada.
5	RECHAZO AUTOMATICO	Estado de una solicitud que no fue aprobada por reglas de negocio o validaciones automáticas.
6	ASIGNADA	Estado que indica que la solicitud está asignada y siendo revisada por un funcionario Aduana.
7	RECHAZO MANUAL	Estado de una solicitud que no fue aprobada por validaciones manuales.
8	PENDIENTE ANTECEDENTES	Estado que indica que el funcionario necesita antecedentes adicionales para poder aprobar o rechazar la solicitud de anulación.

### 12.9.1 Diagrama de Estados Solicitud de Anulación Destinaciones Aduaneras

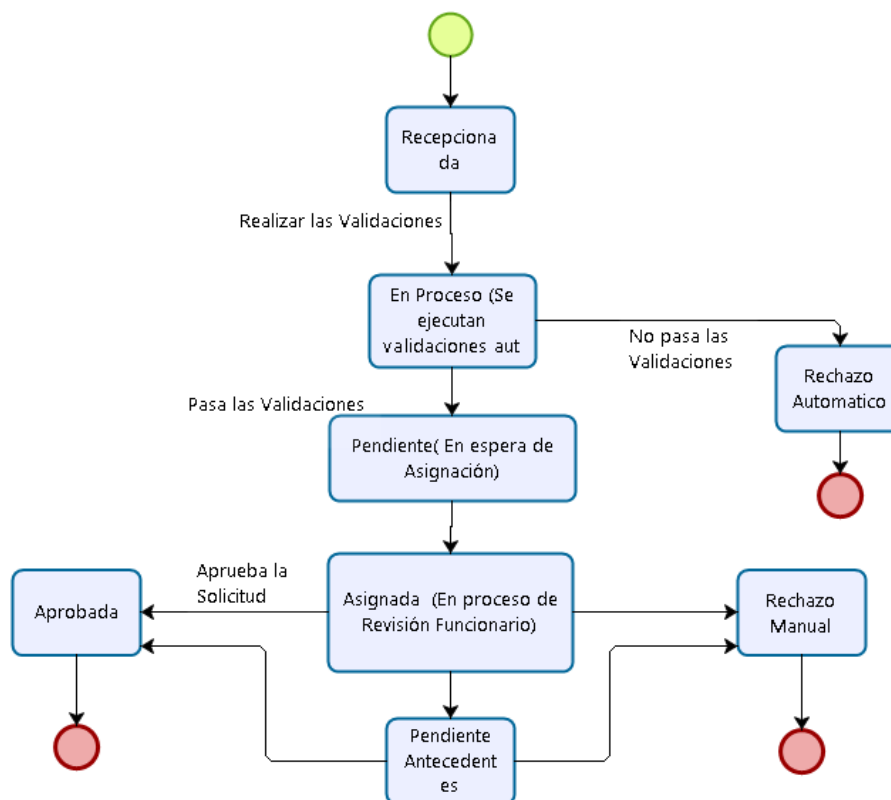



## 12.10 Códigos Tipo Evento

Código	Descripción	Definición
16	INGRESO A BODEGA SAZF	Tipo de evento que corresponde a cuando se realiza un ingreso a bodega en la SAZF.
17	SALIDA A BODEGA SAZF	Tipo de evento que corresponde a cuando se realiza una salida a bodega en la SAZF.

*Nota: (Se irán incorporando códigos de manera incremental según necesidades).*

## 12.11 Diagrama de Secuencia Reexpediciones

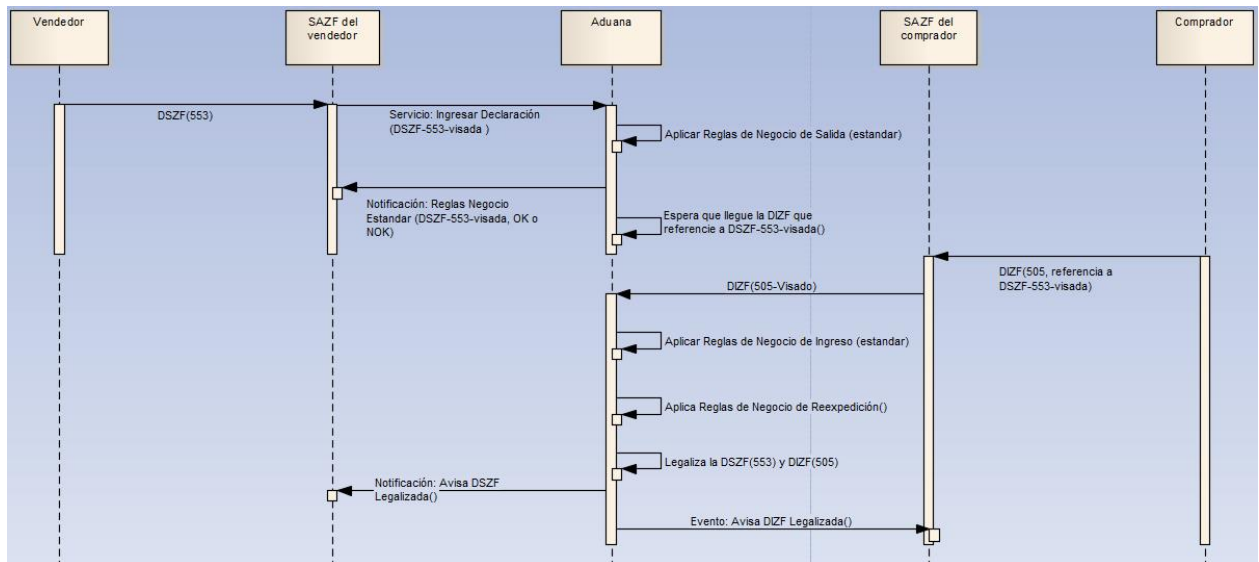

Nota: Las notificaciones serán construidas en una etapa posterior del proyecto. Mientras, la sociedad administradora debe ocupar la Consulta Legalización para saber el estado de las declaraciones.